

Projetor Dell™ 7700FullHD

Guia do Usuário

Notas, Precauções e Alertas



NOTA: Uma NOTA indica informações importantes que o ajudam a usar melhor seu computador.



PRECAUÇÃO: Uma PRECAUÇÃO indica dano em potencial ao hardware ou perda de dados se as instruções não forem seguidas.



AVISO: Um ALERTA indica o risco de danos materiais, danos pessoais ou morte.

As informações contidas neste documento estão sujeitas a alteração sem aviso prévio.

© 2012 Dell Inc. Todos os direitos reservados.

É estritamente proibida a reprodução destes materiais de qualquer modo sem a permissão por escrito da Dell Inc.

Marcas comerciais usadas neste texto: *Dell* e o logotipo *DELL* são marcas comerciais da Dell Inc.; *DLP* e o logotipo *DLP* são marcas comerciais da TEXAS INSTRUMENTS INCORPORATED; *Microsoft* e *Windows* são marcas comerciais ou registradas da Microsoft Corporation nos Estados Unidos e/ou outros países.

Outras marcas e nomes comerciais podem ser usados neste documento para se referir tanto a entidades que reivindicam as marcas e os nomes ou seus produtos. A Dell Inc. nega qualquer interesse de propriedade em marcas ou nomes comerciais que não sejam os seus próprios.

Modelo 7700FullHD

Março de 2012 Rev. A00

Conteúdo

1	O projetor Dell	7
	Sobre o projetor	8
2	Como conectar o projetor	10
	Instalação do Plugue Sem Fio Opcional	11
	Conexão a um computador	12
	Conexão a um computador usando um cabo VGA	12
	Conexão de Monitor Em Série Usando Cabos VGA	13
	Conexão com um computador usando um cabo RS232	14
	Conexão de um Computador por um Cabo USB	15
	Conectando um Dongle Sem Fio do Computador (Opcional)	16
	Conexão a um reprodutor de DVD	17
	Conexão a um reprodutor de DVD usando um Cabo S-Video	17
	Conexão de um reprodutor de DVD usando um Cabo de Vídeo	
	Composto	18
	Conexão de um reprodutor de DVD usando um Cabo Vídeo	
	Componente	19
	Conexão de um reprodutor de DVD usando um Cabo Vídeo	
	Componente 3 RCA	20
	Conexão de um reprodutor de DVD usando um cabo HDMI	21
	Conectando a uma Área de Rede Local	22

Para projetar uma imagem e controlar o projetor que está conectado a uma rede através de um cabo RJ45	22
Opções de instalação profissional: Instalação para condução da tela automática	23
Conexão com Caixa de Controle RS232 Comercial	24

3 Como usar seu projetor 25

Como ligar seu projetor	25
--	-----------

Como desligar seu projetor	25
---	-----------

Como ajustar da imagem projetada	26
---	-----------

Como elevar o projetor	26
----------------------------------	----

Como abaixar a altura do projetor	26
---	----

Como ajustar o zoom e o foco do projetor	27
---	-----------

Ajuste do tamanho da imagem projetada	28
--	-----------

Como usar o painel de controle	30
---	-----------

Como usar o controle remoto	32
--	-----------

Instalação das Pilhas do Controle Remoto	35
---	-----------

Taxa Operacional Com Controle Remoto	36
---	-----------

Utilização da Exibição na Tela	37
---	-----------

INPUT SOURCE (FONTE DE ENTRADA)	37
---	----

AUTO ADJUST (AJUSTE AUTOMÁTICO)	38
---	----

BRIGHTNESS/CONTRAST (BRILHO/CONTRASTE)	39
--	----

VIDEO MODE (MODO DE VÍDEO)	39
--------------------------------------	----

VOLUME	40
------------------	----

AUDIO INPUT (ENTRADA DE ÁUDIO)	40
--	----

ADVANCED SETTINGS (CONFIGURAÇÕES AVANÇADAS)	40
---	----

LANGUAGE (IDIOMA)	56
HELP (AJUDA)	56
Instalação de Rede Sem Fio	57
Habilitar Wireless no Projetor	58
Instale o Software Aplicativo Wireless em Seu Computador 60	
Inicie o aplicativo wireless	63
Apresentação para Go (PtG) Installation (Instalação do GO) 67	
Visualizador PtG	68
Visualizador de fotos	68
Introdução da Função PtG/Photo	69
Visão Geral do PtG	69
Visão Geral de Fotos	70
Botões-Introdução	70
Instale o software aplicativo PTG Converter em seu computador	71
Usando o PtG Converter	72
Instalação da projeção com áudio	73
Habilite Wireless ou LAN no projetor	74
Instale o Software Aplicativo Wireless em Seu Computador 75	
Inicie o aplicativo wireless	76
Login	77
Instalação de Fluxo de Vídeo	78
Formato de Suporte de Fluxo de Vídeo	78
Habilite Wireless ou LAN no projetor	79
Instale o Software Aplicativo Wireless em Seu Computador 79	
Inicie o aplicativo wireless	79
Login (Registro)	79

	Gerenciamento do Projetor Através de Gerenciamento Web	80
	Configuração das Opções de Rede	80
	Acesso de Gerenciamento Web	80
	Fazer Indicação de Aplicativo	101
4	Solução de problemas do projetor	103
	Sinal-guia	107
	Troca da lâmpada	108
5	Especificações	110
6	Como entrar em contato com a Dell	117
7	Apêndice: Glossário	118

O projetor Dell

O projetor é fornecido com todos os itens indicados abaixo. Verifique se todos os itens estão presentes e entre em contato com a Dell™ se algum estiver faltando.

Conteúdo da embalagem

Cabo de alimentação

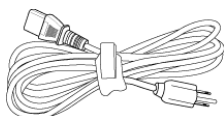

Cabo VGA 1,8 m (VGA para VGA)

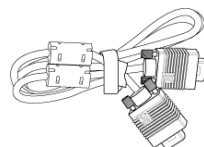

Cabo USB 1,8 m (USB-A a USB-B)

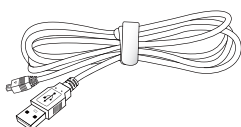

Controle remoto



Guia do Usuário em CD & Documentação

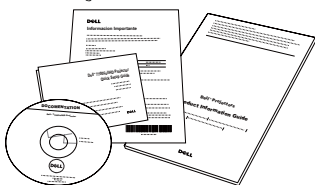

Pilhas AAA (2)



Sobre o projetor

Vista Superior

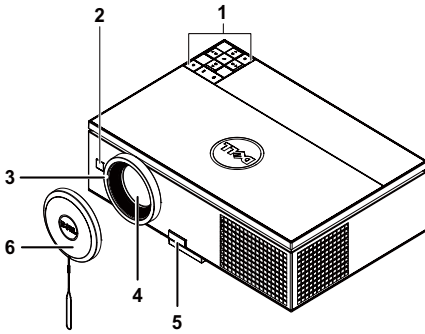

Vista Inferior

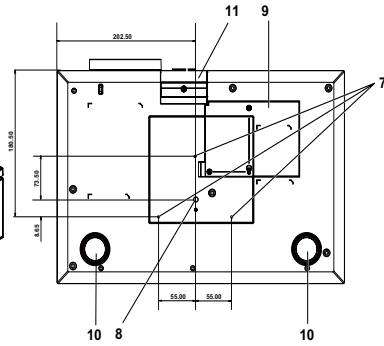

1	Painel de controle
2	Receptores de IF
3	Anel de foco
4	Lente
5	Botão de elevação para ajustes de altura
6	Capa da lente
7	Orifícios de instalação para instalação no teto: Faça furo de M3 x 6,5 mm de profundidade. Torque recomendado <8 kgf-cm
8	Orifício de instalação para tripé: Inserir porca 1/4"*20 UNC
9	Tampa da lâmpada
10	Roda de ajuste da inclinação
11	Pé de elevação

PRECAUÇÃO: Instruções de segurança

- 1 Não use o projetor próximo a aparelhos que gerem muito calor.
- 2 Não use o projetor em áreas onde haja excesso de poeira. A poeira pode causar a falha do sistema e o projetor será desligado automaticamente.
- 3 Certifique-se de que o projetor esteja montado numa área bem-ventilada.
- 4 Não obstrua as ranhuras e aberturas de ventilação no projetor.
- 5 Certifique-se de que o projetor funcione em temperatura ambiente (5°C a 35°C).

- 6 Não tente tocar a saída de ventilação já que esta pode esquentar muito depois que o projetor for ligado ou imediatamente depois que ele tenha sido ligado.
- 7 Não olhe dentro da lente enquanto o projetor estiver ligado pois isto pode ferir seus olhos.
- 8 Não coloque nenhum objeto perto ou em frente do projetor nem cubra sua lente enquanto o projetor estiver ligado pois o calor pode fazer o objeto derreter ou queimar.
- 9 Não use este projetor sem fio perto de marca-passo cardíaco.
- 10 Não use este projetor sem fio perto de equipamento médico.
- 11 Não use este projetor sem fio perto de fornos de microondas.



NOTA:

- Não tente instalar o projetor o teto você mesmo. Ele deve ser instalado por um técnico qualificado.
- Kit Recomendado para Instalação do Projetor no Teto (P/N: C3505). Para mais informações, ver o website de Suporte da Dell em support.dell.com.
- Para mais informações, consulte *Informações de Segurança* que acompanham seu projetor.
- O projetor 7700FullHD só pode ser usado em ambiente interno.

2

Como conectar o projetor

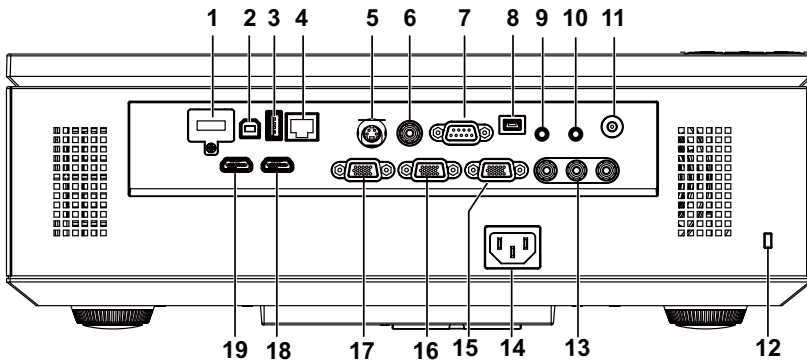

1	Conector WiFi USB (Tipo A)	11	+12 V Conector de saída DC
2	Conector Tipo B USB para Monitor USB	12	Ranhura para cabo de segurança
3	Conector Tipo A USB para Visualizador USB	13	Conector de entrada de vídeo componente
4	Conector RJ45	14	Conector do cabo de alimentação
5	Conector S-Video	15	Conector de saída VGA-A (conexão passante de monitor)
6	Conector de vídeo composto	16	Conector de entrada VGA-B (D-Sub)
7	Conector RS232 (D-sub)	17	Conector de entrada VGA-A (D-Sub)
8	Conector Mini USB (Mini Tipo B) para controle remoto	18	Conector HDMI-B
9	Conector de saída de áudio	19	Conector HDMI-A
10	Conector de entrada de áudio		

PRECAUÇÃO: Antes de iniciar qualquer procedimento desta seção, siga as Instruções de segurança descritas em página 8.

Instalação do Plugue Sem Fio Opcional

Seu projetor deve ser instalado com um plugue sem fio se você deseja utilizar a opção de rede sem fio. Consulte "Instalação de Rede Sem Fio" na página 57. O plugue sem fio não é enviado com seu projetor S500. Você pode adquiri-lo no website Dell em www.dell.com.

- 1 Desparafuse e retire a tampa sem fio.

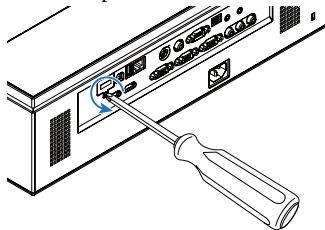

- 2 Plugue o plugue sem fio.

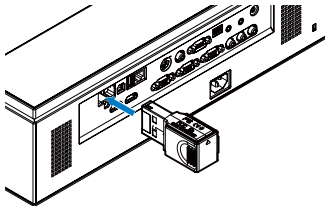

- 3 Monte a tampa sem fio.

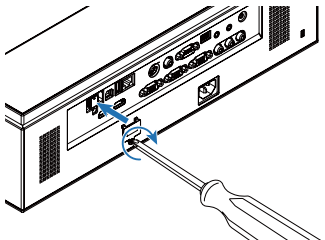

Conexão a um computador

Conexão a um computador usando um cabo VGA

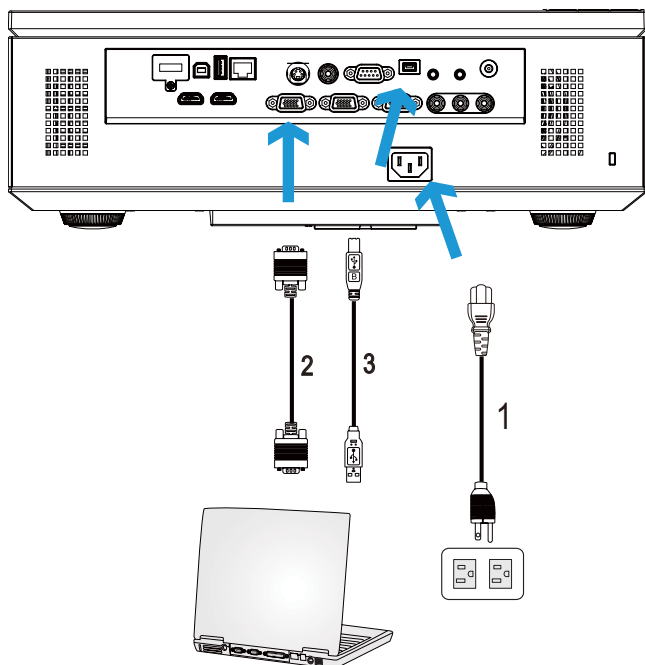

1	Cabo de alimentação
2	Cabo VGA para VGA
3	Cabo USB-A a Mini USB-B

NOTA: O cabo Mini USB deve ser conectado se você deseja usar os recursos Subir Página e Descer Página no controle remoto.

NOTA: O cabo Mini USB não é enviado com seu projetor. Você pode adquirir o cabo Mini USB no website Dell em www.dell.com.

Conexão de Monitor Em Série Usando Cabos VGA

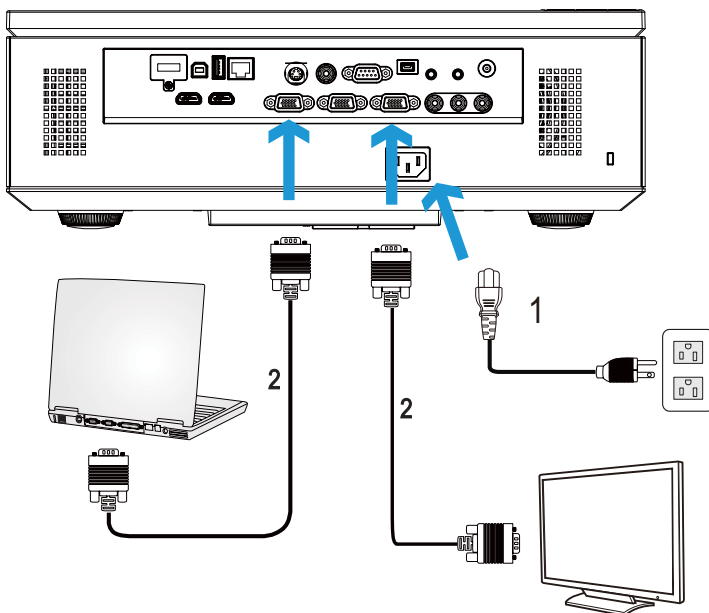

1	Cabo de alimentação
2	Cabo VGA para VGA



NOTA: Apenas um cabo VGA é enviado com seu projetor. Um cabo VGA adicional pode ser adquirido pelo website Dell em www.dell.com.

Conexão com um computador usando um cabo RS232

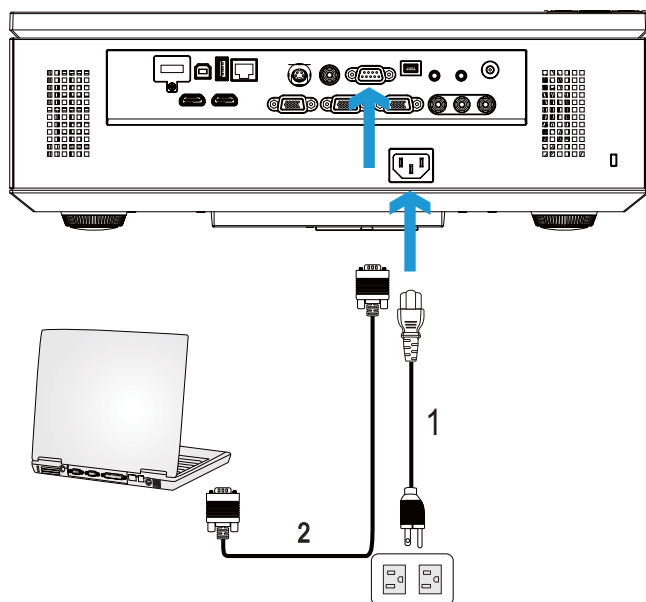

1	Cabo de alimentação
2	Cabo RS232 (9 pinos fêmea D-sub para trocar por fêmea 2-3 pinos)

NOTA: O RS232 (9 pinos fêmea D-sub para trocar por fêmea 2-3 pinos) cabo não é fornecido com o projetor. Consulte um instalador profissional para obter o cabo e o software para o controlo remoto RS232.

Conexão de um Computador por um Cabo USB

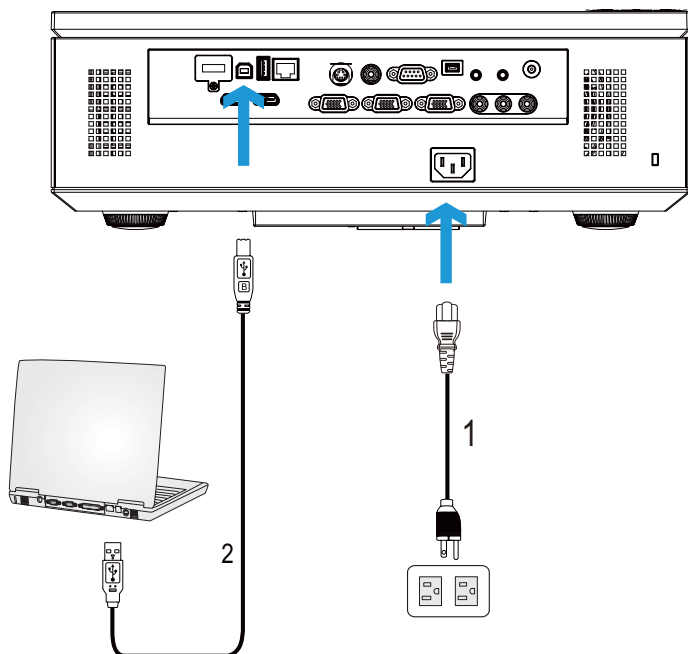

1	Cabo de alimentação
2	Cabo USB-A a USB-B



NOTA: Plug and Play. Apenas um cabo USB é enviado com seu projetor. Um cabo USB adicional pode ser adquirido pelo website Dell em www.dell.com.

Conectando um Dongle Sem Fio do Computador (Opcional)

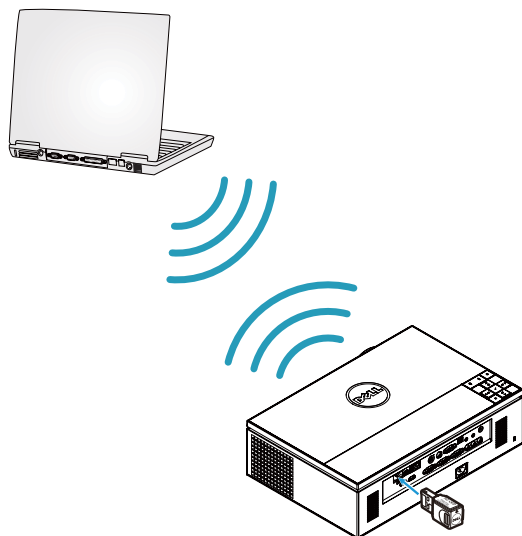

- NOTA:** Seu computador deve ser equipado com um conector sem fio e apropriadamente configurado para detectar outra conexão sem fio. Consulte a documentação de seu computador sobre como configurar uma conexão sem fio.
- NOTA:** Seu projetor deve estar instalado com um emulador sem fio se quiser usar a rede sem fio. Consulte "Instalação de Rede Sem Fio" na página 57.

Conexão a um reprodutor de DVD

Conexão a um reprodutor de DVD usando um Cabo S-Video

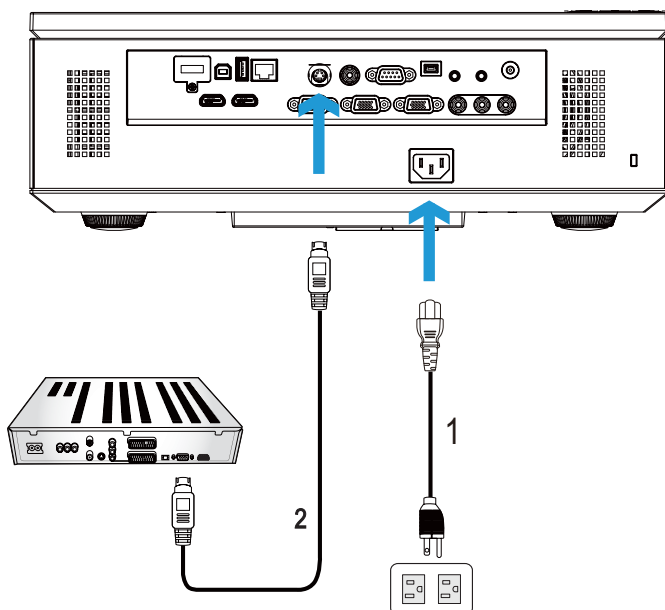

1	Cabo de alimentação
2	Cabo S-Video



NOTA: O cabo S-Video não é enviado com seu projetor. É possível comprar o cabo de extensão S-Video (50 pés/100 pés) no website da Dell em www.dell.com.

Conexão de um reprodutor de DVD usando um Cabo de Vídeo Composto

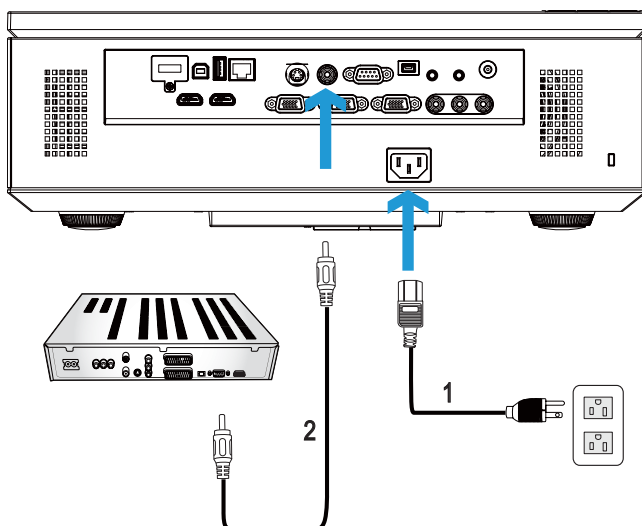

1	Cabo de alimentação
2	Cabo de Vídeo composto



NOTA: O cabo de Vídeo Composto não é enviado com seu projetor. É possível comprar o cabo de Extensão de Vídeo Composto (50 pés/100 pés) no website da Dell em www.dell.com.

Conexão de um reprodutor de DVD usando um Cabo Vídeo Componente

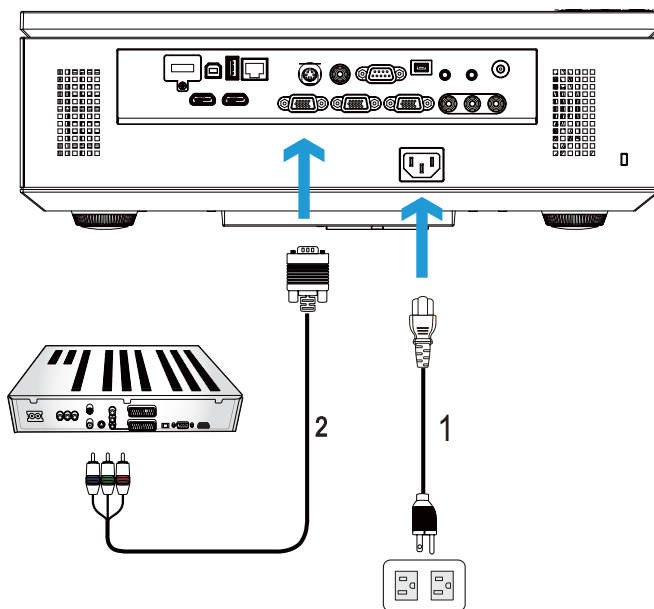

1	Cabo de alimentação
2	Cabo VGA para Vídeo Componente

NOTA: O cabo VGA para Vídeo Componente não é enviado com seu projetor. É possível comprar o cabo VGA para Vídeo Componente (50 pés/100 pés) no website da Dell em www.dell.com.

Conexão de um reprodutor de DVD usando um Cabo Vídeo Componente 3 RCA

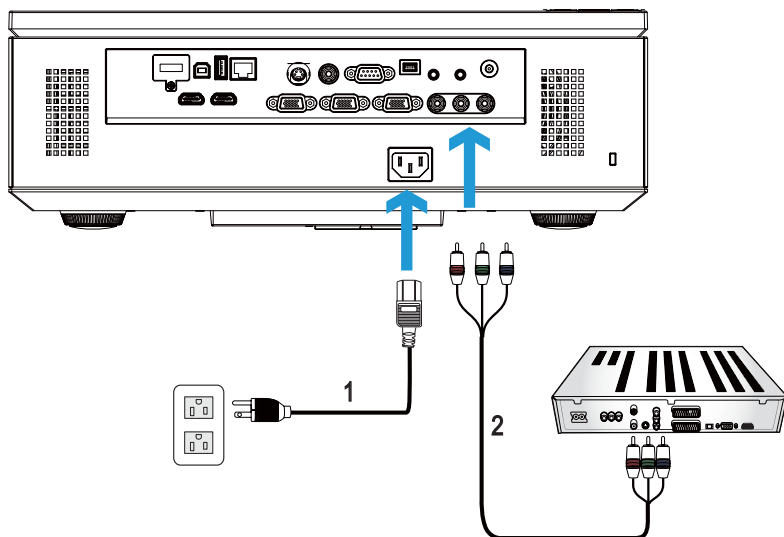

1	Cabo de alimentação
2	Cabo 3 RCA para Vídeo Componente 3 RCA (Macho para Macho)

NOTA: O cabo 3 RCA para Vídeo Componente 3 RCA (Macho para Macho) não é fornecido com o projetor. Você pode comprar o Cabo de extensão 3 RCA para Vídeo Componente 3 RCA (Macho para Macho) (50 pés/100 pés) no site da Dell em www.dell.com.

Conexão de um reprodutor de DVD usando um cabo HDMI

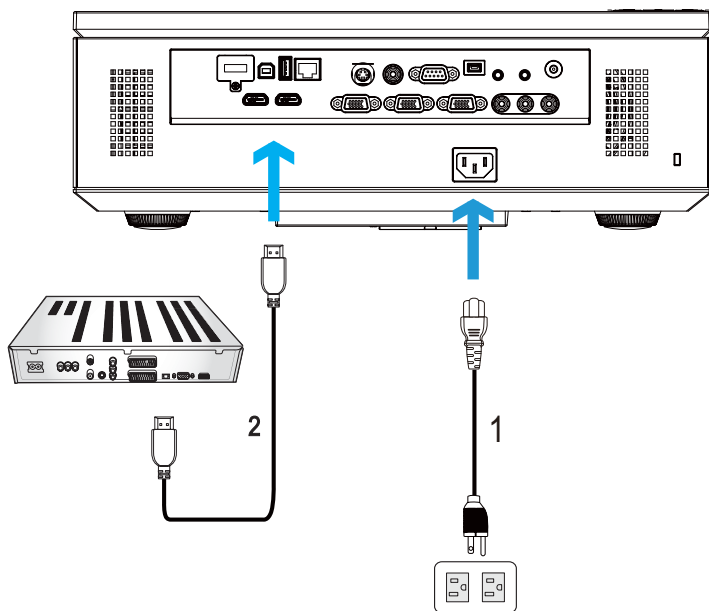

1	Cabo de alimentação
2	Cabo HDMI



NOTA: O cabo HDMI não é enviado com seu projetor. Você pode adquirir o cabo HDMI no website Dell em www.dell.com.

Conectando a uma Área de Rede Local

Para projetar uma imagem e controlar o projetor que está conectado a uma rede através de um cabo RJ45.

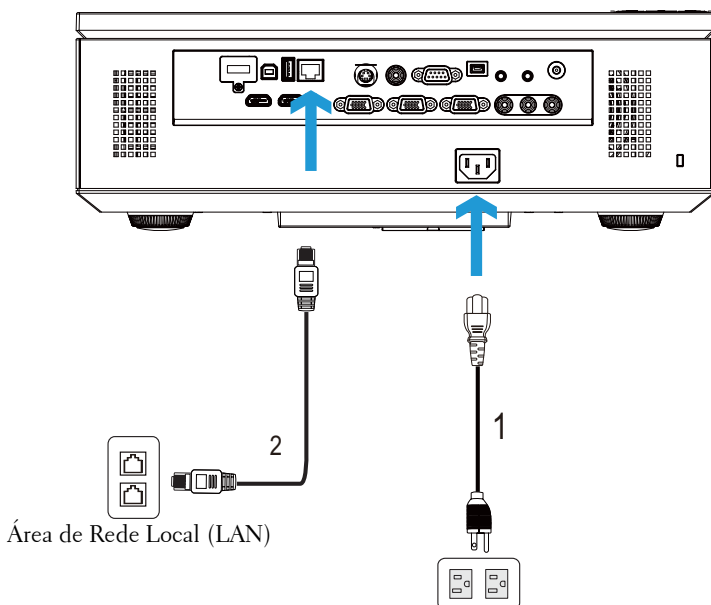

1	Cabo de alimentação
2	Cabo RJ45



NOTA: O cabo RJ45 não é enviado com seu projetor. Você pode adquirir o cabo HDMI no website Dell em www.dell.com.

Opções de instalação profissional: Instalação para condução da tela automática

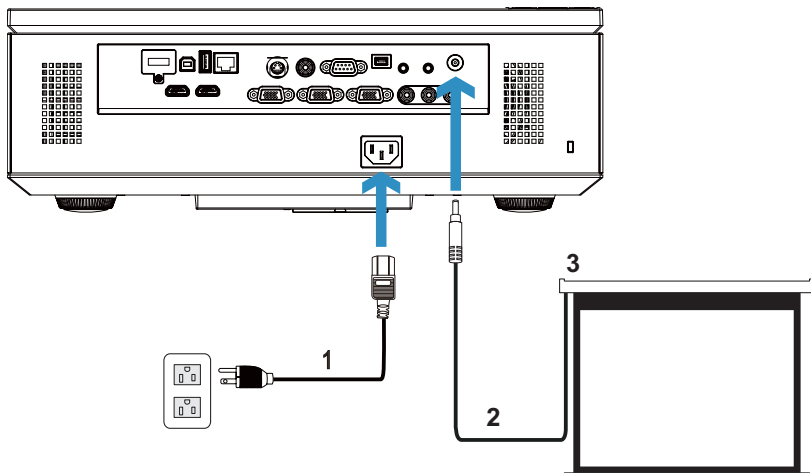

1	Cabo de alimentação
2	Plugue 12 V DC
3	Tela de projeção motorizada

NOTA: Utilize um plugue de entrada 12 V DC, 1,7 mm (DI) x 4,00 mm (DE) x 9,5 mm (eixo) para conectar a tela automática ao projetor.

Plugue 12 V DC



Conexão com Caixa de Controle RS232 Comercial

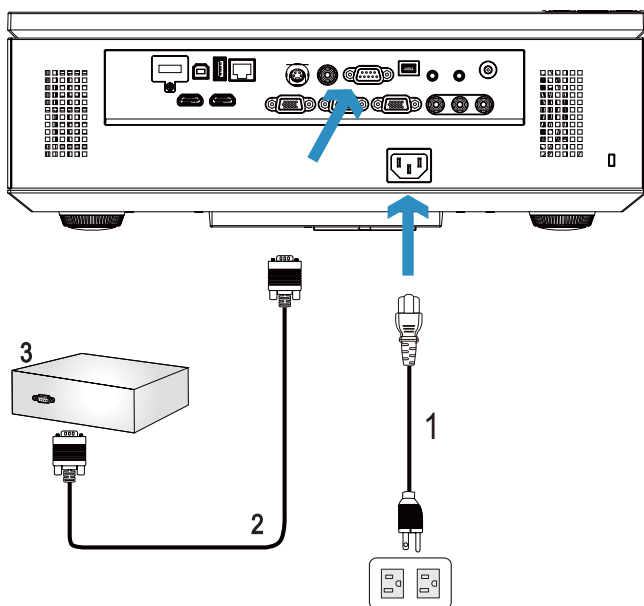

1	Cabo de alimentação
2	Cabo RS232 (9 pinos fêmea D-sub para trocar por fêmea 2-3 pinos)
3	Caixa de controle RS232 Comercial



NOTA: O RS232 (9 pinos fêmea D-sub para trocar por fêmea 2-3 pinos) cabo não é fornecido com o projetor. Consulte um técnico profissional para obter o cabo.

Como usar seu projetor

Como ligar seu projetor

 **NOTA:** Ligue o projetor antes de ligar a fonte (computador, DVD player, etc.). A luz do botão **Funcionamento** pisca em azul até este ser pressionado.

- 1 Remova a tampa da lente.
- 2 Conecte o cabo de alimentação e os cabos de sinal apropriados ao projetor. Para obter informações sobre como conectar o projetor, consulte "Como conectar o projetor" na página 10.
- 3 Pressione o botão **Funcionamento** (consultar "Como usar o painel de controle" na página 30 para localizar o botão **Funcionamento**).
- 4 Ligue sua fonte (computador, reprodutor de DVD, etc.)
- 5 Conecte sua fonte ao projetor usando o cabo apropriado. Veja "Como conectar o projetor" na página 10 para instruções para conectar sua fonte ao projetor.
- 6 Por padrão, a fonte de entrada do projetor é configurada em VGA-A. Altere a fonte de entrada do projetor se necessário.
- 7 Caso haja várias origens conectadas ao projetor, pressione o botão **Origem** no controle remoto ou no painel de controle para selecionar a origem desejada. Veja "Como usar o painel de controle" na página 30 e "Como usar o controle remoto" na página 32 para localizar o botão de **Origem**.

Como desligar seu projetor

 **PRECAUÇÃO:** Desconecte o projetor da tomada depois de desligá-lo adequadamente, conforme explicado no procedimento a seguir.

- 1 Pressione o botão **Funcionamento**. Siga a instrução exibida na tela para desligar adequadamente o projetor.

 **NOTA:** A mensagem "**Press Power Button to Turn off Projector (Pressione o Botão Power para Desligar o Projetor)**" aparecerá na tela. A mensagem desaparecerá depois de 5 segundos ou você pode pressionar o botão **Menu** para apagá-la.

- 2 Pressione o botão **Funcionamento** novamente. Os ventiladores de arrefecimento continuam funcionando por 120 segundos.

3 Para desligar o projetor rapidamente, pressione o botão Funcionamento (energia) e mantenha pressionado por 1 segundo enquanto os ventiladores de arrefecimento do projetor ainda estiverem funcionando.

NOTA: Antes de voltar a ligar o projetor, espere 60 segundos para permitir que a temperatura interna estabilize.

4 Desconecte o cabo de alimentação da tomada e do projetor.

Como ajustar da imagem projetada

Como elevar o projetor

- 1 Pressione o botão de Elevador (elevação).
- 2 Eleve o projetor até o ângulo de exibição desejado e solte o botão para travar o pé de elevação na posição.
- 3 Use a roda de ajuste da inclinação para fazer o ajuste fino do ângulo de exibição.

Como abaixar a altura do projetor

- 1 Pressione o botão de Elevador (elevação).
- 2 Abaixar o projetor e solte o botão para travar o pé de elevação em posição.

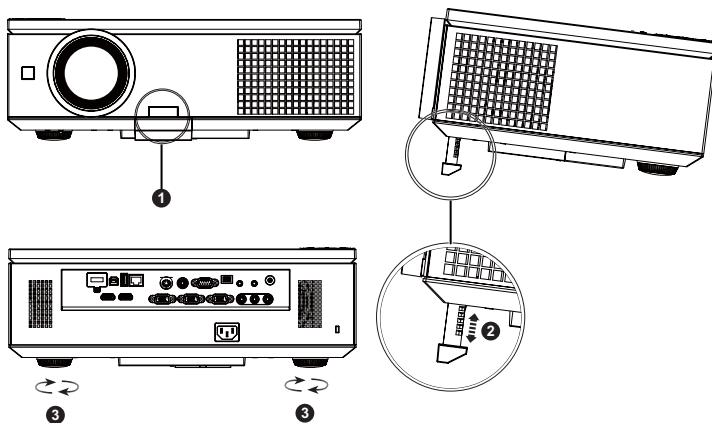

1	Botão de elevação
2	Pé de elevação (Ângulo de inclinação: 0 a 8 graus)
3	Roda de ajuste da inclinação

Como ajustar o zoom e o foco do projetor

⚠ PRECAUÇÃO: Para evitar danos ao projetor, verifique se a porta lateral está completamente fechada e o pé elevador é totalmente retraída antes de mover o projetor.

- 1 Abra a porta lateral do projetor.
- 2 Desbloqueie a trava de deslocamento da lente, antes de ajustar o deslocamento da lente.
- 3 Gire o botão de deslocamento vertical/horizontal da lente para deslocar a lente.
- 4 Depois de ajustar o deslocamento da lente, tranque a trava de deslocamento da lente.
- 5 Puxe o anel de ajuste de zoom para cima e para baixo para aumentar e diminuir o zoom.
- 6 Gire o anel de foco até que a imagem fique nítida. O projetor focaliza distâncias que varia de 3,28 a 39,37 pés (1,0 m a 12,0 m).
- 7 Feche a porta lateral do projetor.

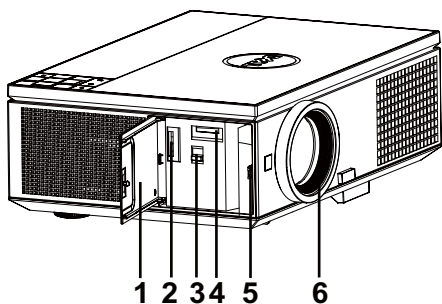

1	Porta lateral
2	Botão de deslocamento vertical da lente
3	Trava de deslocamento da lente
4	Botão de deslocamento horizontal da lente
5	Anel de zoom
6	Anel de foco

Ajuste do tamanho da imagem projetada

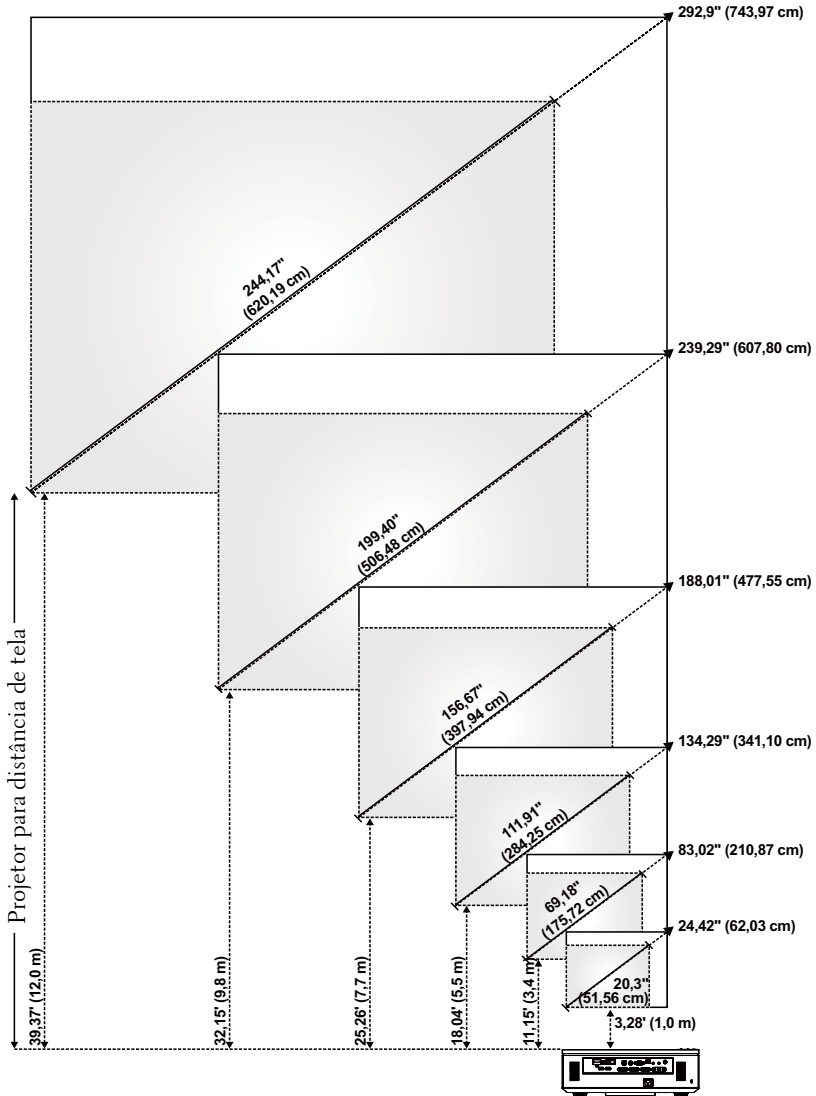

Desejado Distância (m) <A>	(Zoom min)			(Zoom max)		
	Tamanho da tela		Topo	Tamanho da tela		Topo
	Diagonal (polegada) 	L (cm) x A (cm)	Da base ao topo da imagem (cm) <C>	Diagonal (polegadas) 	L (cm) x A (cm)	Da base ao topo da imagem (cm) <C>
1	20,3	45 x 25	29	24,42	54 x 30	35
3,4	69,18	153 x 86	99	83,02	184 x 103	119
5,5	111,91	248 x 139	160	134,29	297 x 167	192
7,7	156,67	347 x 195	224	188,01	416 x 234	269
9,8	199,4	441 x 248	286	239,29	530 x 298	343
12	244,17	541 x 304	350	292,9	649 x 365	420

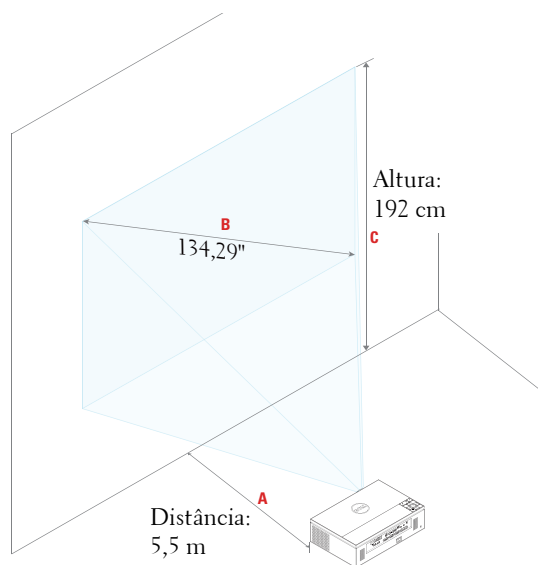

Como usar o painel de controle

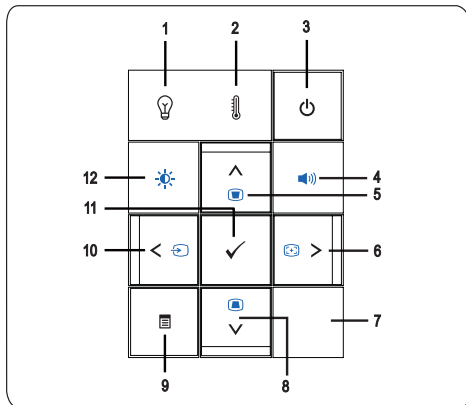

1 Luz de advertência da LAMP

Se o indicador âmbar de LÂMPADA estiver aceso ou piscando, um dos seguintes problemas pode ter ocorrido:

- A lâmpada chegou ao final de sua vida útil
- O módulo da lâmpada não está instalado apropriadamente
- Falha do driver de lâmpada
- Falha de roda de cores















Para obter mais informações, consulte "Solução de problemas do projetor" na página 103 e "Sinal-guia" na página 107.

2 Luz de advertência de TEMPERATURA

Se o indicador âmbar de TEMPERATURA estiver aceso ou piscando, um dos seguintes problemas pode ter ocorrido:





- A temperatura interna do projetor está muito alta
- Falha de roda de cores



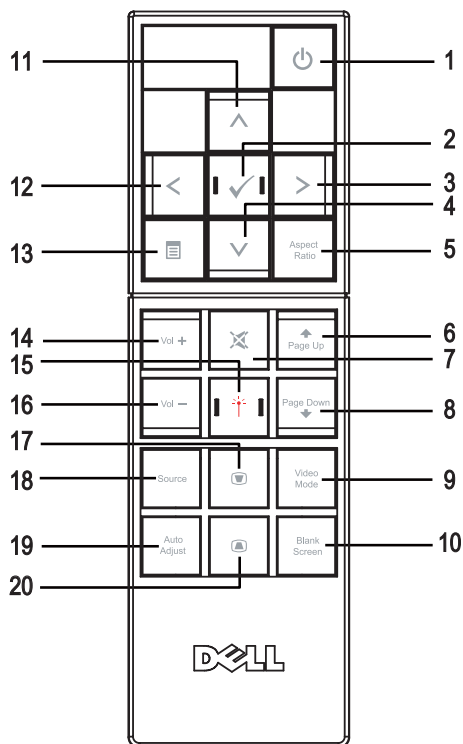





Para obter mais informações, consulte "Solução de problemas do projetor" na página 103 e "Sinal-guia" na página 107.





3	Funcionamento 	Liga ou desliga o projetor. Para obter mais informações, consulte "Como ligar seu projetor" na página 25 e "Como desligar seu projetor" na página 25.
4	Controle de volume 	Permite aumentar ou diminuir o volume.
5	Para cima  / Ajuste de distorção trapezoidal 	Pressione para selecionar os itens do Menu de Exibição em Tela (OSD). Pressione para ajustar a distorção da imagem causada pela inclinação do projetor (+/-30 graus).
6	Direita  / Ajuste Automático 	Pressione para selecionar os itens do Menu de Exibição em Tela (OSD). Pressione para sincronizar o projetor com a origem de entrada.  NOTA: Auto Adjust (Ajuste Auto) não funciona se a exibição em tela (OSD) estiver visível.
7	Receptor de IF	Aponte o controle remoto para o receptor de IF e pressione um botão.
8	Para baixo  / Ajuste de distorção trapezoidal 	Pressione para selecionar os itens do Menu de Exibição em Tela (OSD). Pressione para ajustar a distorção da imagem causada pela inclinação do projetor (+/-30 graus).
9	Menu 	Pressione para ativar o OSD. Use as teclas direcionais e o botão Menu para navegar no OSD.
10	Esquerda  / Origem 	Pressione para selecionar os itens do Menu de Exibição em Tela (OSD). Pressione para alternar entre as fontes RGB analógico, Composto, Componente (YPbPr via VGA), HDMI e S-Video quando múltiplas fontes estiverem conectadas ao projetor.
11	Entrar 	Pressione para confirmar o item selecionado.
12	Controle de Brilho e Contraste 	Permite ajustar os valores de brilho e contraste.

Como usar o controle remoto



1	Funcionamento 	Liga ou desliga o projetor. Para obter mais informações, consulte "Como ligar seu projetor" na página 25 e "Como desligar seu projetor" na página 25.
2	Entrar 	Pressione para confirmar a seleção.
3	Direita 	Pressione para selecionar os itens do Menu de Exibição em Tela (OSD).
4	Para baixo 	Pressione para selecionar os itens do Menu de Exibição em Tela (OSD).

5	Proporção	Pressione para alterar a proporção de uma imagem exibida.
6	Botão Página anterior 	Pressione para voltar à página anterior.  NOTA: O cabo Mini USB deve ser conectado se você deseja utilizar o atributo Mover a Tela Para Cima.
7	Mudo 	Pressione para ativar ou desativar o modo mudo do alto-falante do projetor.
8	Botão Página seguinte 	Pressione para avançar até a próxima página.  NOTA: O cabo Mini USB deve ser conectado se você deseja utilizar o atributo Mover a Tela Para Baixo.
9	Modo de Vídeo	O projetor tem configurações predefinidas otimizadas para mostrar dados (apresentação de slides) ou vídeos (filmes, jogos, etc.) Pressione o botão Video Mode (Modo de Vídeo) e alterne entre Presentation mode (Modo de apresentação) , Bright mode (Modo de brilho) , Movie mode (Modo de filme) , sRGB ou Custom mode (Modo padrão) . Se você pressionar o botão Video Mode (Modo de vídeo) uma vez, aparecerá o modo de exibição atual. Pressionando o botão Video Mode (Modo de vídeo) novamente, você alterna entre os modos.
10	Tela vazia	Pressione para ocultar/mostrar a imagem.
11	Para cima 	Pressione para selecionar os itens do Menu de Exibição em Tela (OSD).
12	Esquerda 	Pressione para selecionar os itens do Menu de Exibição em Tela (OSD).
13	Menu 	Pressione para ativar o OSD.
14	Aumentar o volume 	Pressione para aumentar o volume.

15	Laser	Aponte o controle remoto para a tela, pressione e segure o botão de laser para ativar o laser.
 AVISO: Não olhe para o ponto de laser quando este estiver ligado. Evite direcionar a luz do laser para seus olhos.		
16	Diminuir o volume	Pressione para diminuir o volume.
		
17	Ajuste de distorção trapezoidal	Pressione para ajustar a distorção da imagem causada pela inclinação do projetor (+/-30 graus).
		
18	Origem	Pressione para alternar entre as origens RGB analógico, Composto, Componente (YPbPr, via VGA), HDMI e S-Video.
19	Auto Adjust	Pressione para sincronizar o projetor com a origem de entrada. O Ajuste Automático não funciona se o OSD estiver visível.
20	Ajuste de distorção trapezoidal	Pressione para ajustar a distorção da imagem causada pela inclinação do projetor (+/-30 graus).
		

Instalação das Pilhas do Controle Remoto

 **NOTA:** Remova as pilhas do controle remoto quando não estiver em uso.

1 Pressione a guia para elevar a tampa do compartimento de pilhas.

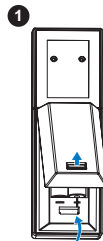

2 Verifique a polaridade (+/-) marcada nas pilhas.

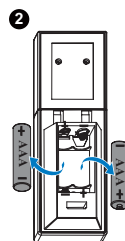

3 Insira as pilhas e alinhe sua polaridade corretamente de acordo com a marcação no compartimento de pilhas.

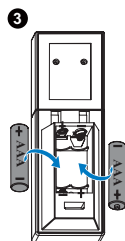

 **NOTA:** Evite misturar tipos diferentes de pilhas ou usar uma pilha nova e uma velha juntas.

4 Escorregue novamente a tampa das pilhas.

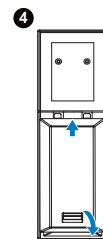

Taxa Operacional Com Controle Remoto

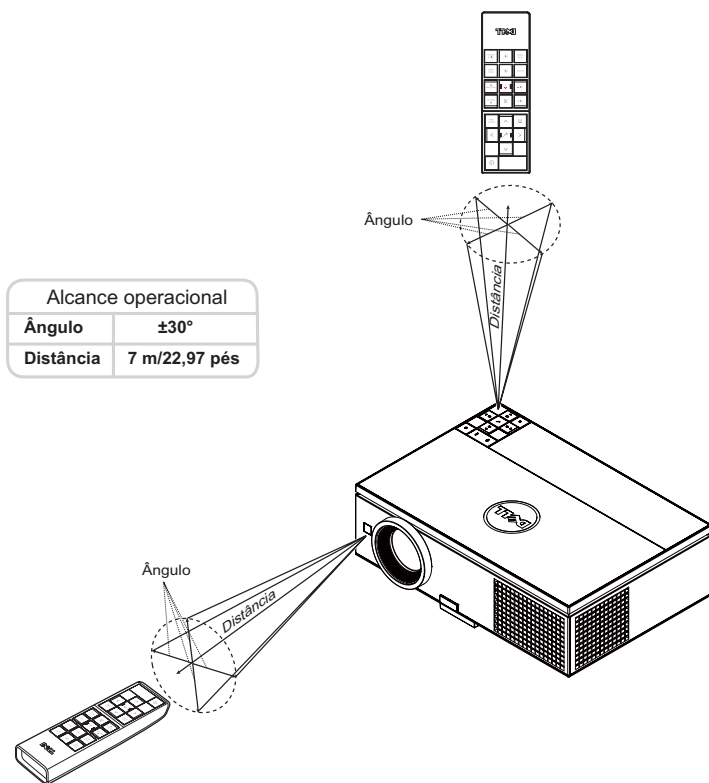

NOTA: A taxa operacional real pode diferir levemente a partir do diagrama. Pilhas fracas também prevenirão que o controle remoto opere apropriadamente o projetor.

Utilização da Exibição na Tela

- O projetor apresenta uma Exibição na Tela (OSD) multilingüe que pode ser ativada com ou sem uma fonte de entrada.
- Pressione o botão Menu no painel de controle para entrar no Menu Principal.
- Para navegar pelas guias no Menu Principal, pressione os botões ou no painel de controle de seu projetor ou no controle remoto.
- Para selecionar um submenu, pressione o botão ou no painel de controle de seu projetor ou no controle remoto.
- Para selecionar uma opção, pressione ou no painel de controle ou no controle remoto do seu projetor. Quando um item é selecionado, sua cor muda para azul-escuro.
- Use ou no painel de controle ou no controle remoto para ajustar as configurações.
- Para voltar ao Main Menu (Menu Principal), pressione o botão no painel de controle ou no controle remoto.
- Para sair da exibição em tela, pressione o botão **Menu** diretamente no painel de controle ou no controle remoto.

INPUT SOURCE (FONTE DE ENTRADA)

O menu de Fonte de Entrada permite a você selecionar a fonte de entrada de seu projetor.

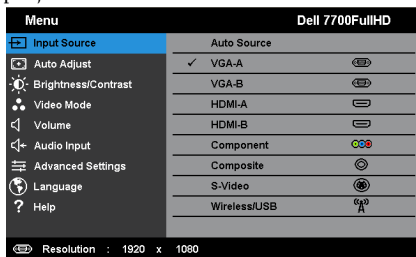

AUTO SOURCE (ORIGEM AUTOMÁTICA)—Pressione para ligar ou desligar o modo Auto Fonte.

VGA-A—Pressione para detectar um sinal VGA-A.

VGA-B—Pressione para detectar um sinal VGA-B.

HDMI-A—Pressione para detectar um sinal HDMI-A.

HDMI-B—Pressione para detectar um sinal HDMI-B.

COMPONENTE—Pressione para detectar um sinal Componente RCA.

COMPOSITE (COMPOSTO)—Pressione ✓ para detectar um sinal Vídeo Composto.

S-VÍDEO—Pressione ✓ para detectar um sinal S-Vídeo.

WIRELESS/USB—Pressione ✓ para ativar o menu Fonte de Entrada Wireless/USB.



NOTA: O Wireless/USB pode ser usado após a opção "Wireless e LAN" for ativada.

FUNTE DE ENTRADA WIRELESS/USB

O menu Fonte de Entrada Wireless/USB permite a você ativar Wireless Display (Visor Sem Fio), USB Display (Visor USB) e USB Viewer (Visualizador USB).

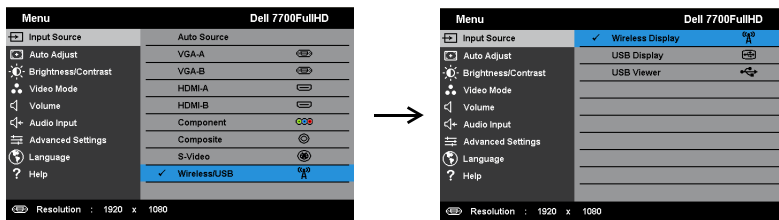

WIRELESS DISPLAY (VISOR SEM FIO)—Pressione ✓ para acessar a tela de Guia Sem Fio do projetor. Ver "Wireless Guide Screen (Tela de Guia Sem Fio)" em página 59.

USB DISPLAY (VISOR USB)—Permite a você exibir a tela de computador/laptop para seu projetor através do cabo USB.

USB VIEWER (VISUALIZADOR USB)—Permite que você exiba arquivos de foto e PPT a do seu flash USB. Consulte "Apresentação para Go (PtG) Installation (Instalação do GO)" na página 67.

AUTO ADJUST (AJUSTE AUTOMÁTICO)

O Auto Adjust (Ajuste Automático) ajusta automaticamente o Horizontal, Vertical, Frequência e Rastreamento do projetor em modo PC.

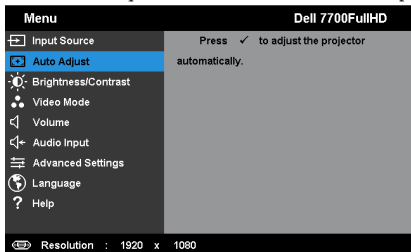

BRIGHTNESS/CONTRAST (BRILHO/CONTRASTE)

O menu Brilho/Contraste permite a você ajustar as configurações de brilho/contraste de seu projetor.

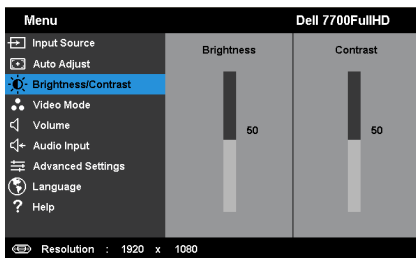

BRIGHTNESS (BRILHO)—Use e para ajustar o brilho da imagem.

CONTRAST (CONTRASTE)—Use e para ajustar o contraste do visor.



NOTA: Se você ajustar as configurações de **Brightness (Brilho)** e **Contrast (Contraste)**, o projetor passará automaticamente para o **Custom mode (Modo Personalizado)**.

VIDEO MODE (MODO DE VÍDEO)

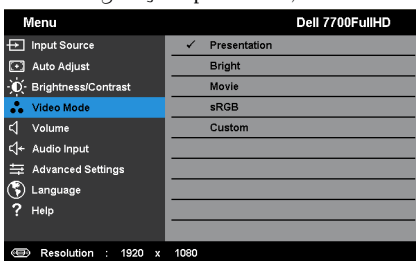

O menu Video Mode (Modo de Vídeo) permite que você otimize a imagem de exibição: **Presentation (Apresentação)**, **Bright (Brilho)**, **Movie (Filme)**, **sRGB** (fornece representação de cor mais precisa), e **Custom (Personalizado)** (ajusta suas configurações preferidas).

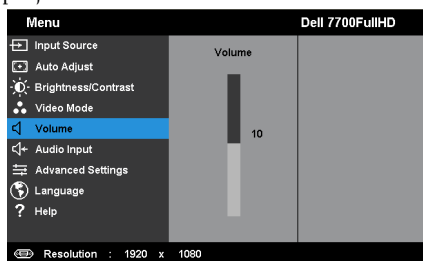

VOLUME

O menu de Volume permite a você ajustar as configurações de volume de seu projetor.



VOLUME—Pressione  para aumentar o volume e  para diminuir o volume.

AUDIO INPUT (ENTRADA DE ÁUDIO)

O menu Audio Input (Entrada de Áudio) permite selecionar sua origem de entrada de áudio. As opções são: Analog In (Entrada analógica), HDMI-A, HDMI-B, e Wireless/LAN (Sem Fio/LAN).

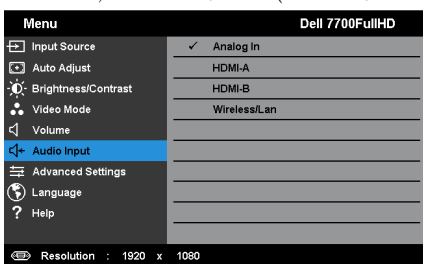

ADVANCED SETTINGS (CONFIGURAÇÕES AVANÇADAS)

O menu Configurações Avançadas permite a você mudar as configurações de Image (Imagem), Display (Visor), Projector (Projetor), LAN, Wireless, Menu, Power (Energia), PIP, e Information (Informações).

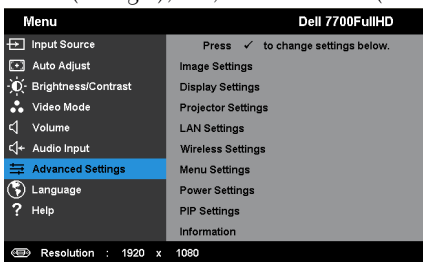
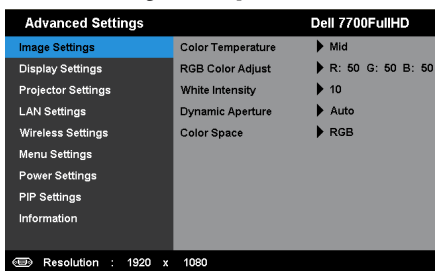

IMAGE SETTINGS (CONFIGURAÇÕES DE IMAGEM) (EM MODO PC)—Selecione e pressione para ativar as configurações de imagem. O menu de configurações de imagem oferece as seguintes opções:



COLOR TEMPERATURE (TEMPERATURA DA COR)—Permite ajustar a temperatura da cor. A tela parece mais fria a temperaturas de cor mais altas, e mais quente a temperaturas de cor mais baixas. Ao ajustar os valores no menu **Color Adjust (Ajuste de cor)**, o modo Personalizado é ativado. Os valores são salvos no Custom mode (modo Personalizado).

RGB COLOR ADJUST (AJUSTE DE COR RGB)—Permite ajustar manualmente as cores vermelho, verde e azul.

WHITE INTENSITY (INTENSIDADE DE BRANCO)—Pressione e use e para exibir intensidade de branco.

DYNAMIC APERTURE (ABERTURA DINÂMICA)—Permite que você defina a abertura dinâmica do projetor. As opções são: **Off (Desligado)**, **Dynamic (Dinâmica)** e **Auto (Automático)**.

COLOR SPACE (ESPAÇO DE COR)—Permite que você selecione o espaço de cor. As opções são: RGB, YCbCr e YPbPr.

 **NOTA:** Se você ajustar as configurações de **Color Temperature (Temperatura da Cor)**, **RGB Color Adjust (Ajuste de Cor RGB)** e **White Intensity (Intensidade de Branco)**, o projetor passará automaticamente para o **Custom mode (Modo Personalizado)**.

IMAGE SETTINGS (CONFIGURAÇÕES DE IMAGEM) (EM MODO DE VÍDEO)—Selecione e pressione para ativar as configurações de imagem. O menu de configurações de imagem oferece as seguintes opções:

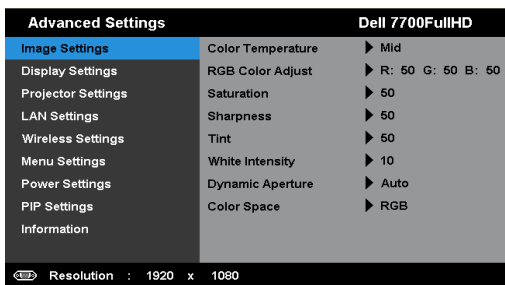

COLOR TEMPERATURE (TEMPERATURA DA COR)—Permite ajustar a temperatura da cor. A tela parece mais fria a temperaturas de cor mais altas, e mais quente a temperaturas de cor mais baixas. Ao ajustar os valores no menu **Color Adjust (Ajuste de cor)**, o modo Personalizado é ativado. Os valores são salvos no Custom mode (modo Personalizado).

RGB COLOR ADJUST (AJUSTE DE COR RGB)—Permite ajustar manualmente as cores vermelho, verde e azul.

SATURATION (SATURAÇÃO)—Permite ajustar a origem de vídeo de preto e branco até cores totalmente saturadas. Pressione para aumentar a quantidade de cor na imagem e para diminuir a quantidade de cor na imagem.

SHARPNESS (NITIDEZ)—Pressione para aumentar a nitidez e para diminuir a nitidez.

TINT (MATIZ)—Pressione para aumentar a intensidade do verde na imagem e para diminuir a intensidade do verde na imagem (disponível apenas para sinal NTSC).

WHITE INTENSITY (INTENSIDADE DE BRANCO)—Pressione e use e para exibir intensidade de branco.

DYNAMIC APERTURE (ABERTURA DINÂMICA)—Permite que você defina a abertura dinâmica do projetor. As opções são: **Off (Desligado)**, **Dynamic (Dinâmica)** e **Auto (Automático)**.

COLOR SPACE (ESPAÇO DE COR)—Permite que você selecione o espaço de cor. As opções são: **RGB**, **YCbCr** e **YPbPr**.



NOTA:

- 1 Se você ajustar as configurações de **Color Temperature (Temperatura da Cor)**, **RGB Color Adjust (Ajuste de Cor RGB)**, **Saturation (Saturação)**, **Sharpness (Nitidez)**, **Tint (Matiz)** e **White Intensity (Intensidade de Branco)**, o projetor passará automaticamente para o **Custom Mode (Modo Personalizado)**.

2 Saturation (Saturação), Sharpness (Nitidez), e Tint (Matiz) estão disponíveis somente quando a fonte de entrada de Componente, Composto ou S-Video.

DISPLAY SETTINGS (CONFIGURAÇÕES DE VISOR) (EM MODO PC)—Selecione e pressione para ativar as configurações de exibição. O menu de configurações de exibição oferece as seguintes opções:

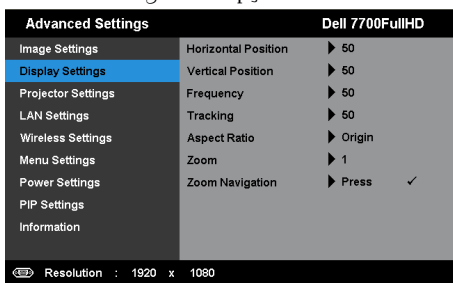

HORIZONTAL POSITION (POSIÇÃO HORIZONTAL)—Pressione para mover a imagem para a direita e para mover a imagem para a esquerda.

VERTICAL POSITION (POSIÇÃO VERTICAL)—Pressione para mover a imagem para cima e para mover a imagem para baixo.

FREQUENCY (FREQUÊNCIA)—Permite alterar a frequência de clock dos dados de exibição para que coincidam com a frequência da placa gráfica do computador. Se aparecer uma onda vertical intermitente, use o controle de Frequência para minimizar as barras. Este é um ajuste primário.

TRACKING (SINTONIA)—Sincronize a fase do sinal de exibição com a placa gráfica. Se a imagem ficar instável ou começar a piscar, use Rastreo para corrigi-la. Este é um ajuste fino.

ASPECT RATIO (PROPORÇÃO)—Permite selecionar a relação de aspecto para ajustar a exibição da imagem. As opções são: Original (Origem), 16:9 e 4:3.

- Original (Origem) — selecione Origem para manter a relação de aspecto da imagem projetada de acordo com a fonte de entrada.

- 16:9 — A fonte de entrada é alterada para se ajustar à largura da tela para projetar uma imagem de tela 16:9.

- 4:3 — A origem de entrada é alterada para se ajustar à tela e projeta uma imagem 4:3.

ZOOM—Pressione e para dar zoom e visualizar a imagem.



Ajuste a escala de imagem pressionando ou e pressione para visualizar apenas em seu controle remoto.



ZOOM NAVIGATION (NAVEGAÇÃO DE ZOOM)—Pressione para ativar o menu Zoom Navigation (Navegação de Zoom) .

Use para navegar na tela projetada.

DISPLAY SETTINGS (CONFIGURAÇÕES DE VISOR) (EM MODO DE VÍDEO)—Selecione e pressione ✓ para ativar as configurações de exibição. O menu de configurações de exibição oferece as seguintes opções:

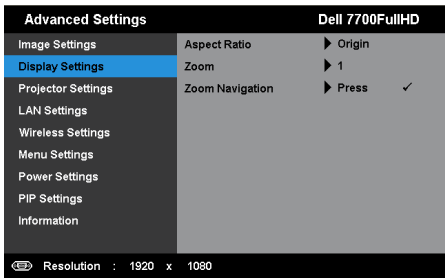

ASPECT RATIO (PROPORÇÃO)—Permite selecionar a relação de aspecto para ajustar a exibição da imagem. As opções são: Original (Origem), 16:9 e 4:3.

- Original (Origem) — selecione Origem para manter a relação de aspecto da imagem projetada de acordo com a fonte de entrada.
- 16:9 — A fonte de entrada é alterada para se ajustar à largura da tela para projetar uma imagem de tela 16:9.
- 4:3 — A origem de entrada é alterada para se ajustar à tela e projeta uma imagem 4:3.

ZOOM—Pressione e para dar zoom e visualizar a imagem.

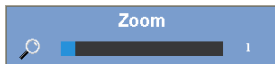

Ajuste a escala de imagem pressionando ou e pressione ✓ para visualizar apenas em seu controle remoto.



ZOOM NAVIGATION (NAVEGAÇÃO DE ZOOM)—Pressione ✓ para ativar o menu Zoom Navigation (Navegação de Zoom) .

Use para navegar na tela projetada.

PROJECTOR SETTINGS (CONFIGURAÇÕES DO PROJETO)—Selecione e pressione ✓ para ativar as configurações do projetor. O menu de configurações do projetor oferece as seguintes opções:

Advanced Settings		Dell 7700FullHD
Image Settings	Auto Source	▶ Off
Display Settings	Auto Keystone	▶ Off
Projector Settings	Horizontal Keystone	▶ 0
LAN Settings	Vertical Keystone	▶ 0
Wireless Settings	Projector Mode	▶ Front
Menu Settings	Speaker	▶ On
Power Settings	Closed Caption	▶ Off
PIP Settings	Test Pattern	▶ Off
Information	Factory Reset	▶ Press ✓

Resolution : 1920 x 1080

AUTO SOURCE (ORIGEM AUTOMÁTICA)—Selecione Off (Desligado) (o padrão) para travar o sinal de entrada atual. Se você pressionar o botão Source (Fonte) quando o modo Auto Source (Origem Automática) está ajustado em Off (Desligado), você pode selecionar manualmente o sinal de entrada. Selecione On (Ligado) para detectar automaticamente os sinais de entrada disponíveis. Se você pressionar o botão Origem quando o projetor está ligado, este procura automaticamente a próxima entrada de sinal disponível.

AUTO KEYSTONE (COMPENSAÇÃO AUTOMÁTICA DE DISTORÇÃO

TRAPEZOIDAL)—Selecione On (Ligado) para ajustar a distorção da imagem causada pela inclinação do projetor.

HORIZONTAL KEYSTONE (DISTORÇÃO TRAPEZOIDAL HORIZONTAL)—Use  e para  ajustar a distorção trapezoidal horizontal da imagem.

VERTICAL KEYSTONE (DISTORÇÃO TRAPEZOIDAL VERTICAL)—Use  e para  ajustar a distorção trapezoidal vertical da imagem.

PROJECTOR MODE (MODO DO PROJETO)—Permite selecionar o modo do projetor, dependendo de como este está montado.

- Retroprojeção - mesa — O projetor inverte a imagem para que você possa projetar de trás de uma tela translúcida.
- Retroprojeção no teto — O projetor inverte e vira a imagem ao contrário. É possível projetar por detrás de uma tela translúcida com o projetor montado no teto.
- Projeção frontal - mesa — Esta é a opção padrão.
- Projeção frontal no teto — O projetor vira a imagem ao contrário para uma projeção no teto.





SPEAKER (AUTO-FALANTE)—Selecione On (Ligado) para habilitar o auto-falante. Selecione Off (Desligado) para desabilitar o auto-falante.

CLOSED CAPTION (LEGENDA OCULTA)—Selecione On (Ligado) para habilitar legenda oculta e ativar o menu de legenda oculta. Selecione uma opção de legenda oculta apropriada: CC1, CC2, CC3 e CC4.

 **NOTA:**

- 1 A opção de closed caption é disponível apenas para NTSC.
- 2 Legenda fechada só pode ser ativado por entradas de S-Video e vídeo Composto.

TEST PATTERN (PADRÃO DE TESTE)—O Padrão de Teste é utilizado para testar foco e resolução.

Você pode habilitar ou desabilitar o **Test Pattern (Padrão de Teste)** selecionando **Off (Desligado)**, 1 ou 2. Você também pode executar o Test Pattern (Padrão de Teste) 1 pressionando e mantendo pressionados os botões  e  no painel de controle simultaneamente por 2 segundos. Você também pode executar o padrão de teste 2 pressionando e mantendo pressionados os botões  e  no painel de controle simultaneamente por 2 segundos.

Test Pattern 1 (Padrão de Teste 2):

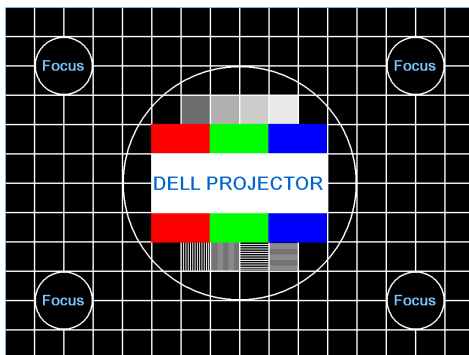

Test Pattern 2 (Padrão de Teste 2):

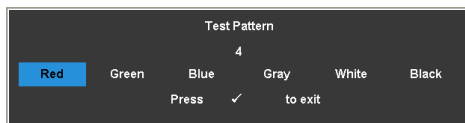

FACTORY RESET (REDEFINIÇÃO DE FÁBRICA)—Selecione e pressione  para restaurar todas as configurações ao padrão de fábrica. Aparece a mensagem de aviso abaixo:

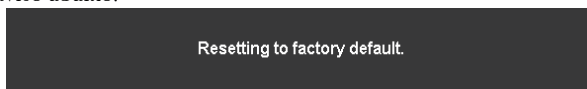





Isso inclui as configurações das fontes de computador e das fontes de vídeo.

LAN SETTING (CONFIGURAÇÕES LAN)—Selecione e pressione ✓ para ativar as configurações LAN. O menu de configurações LAN fornece as seguintes opções:

Advanced Settings		Dell 7700FullHD
Image Settings	Wireless and LAN	▶ Enabled
Display Settings	DHCP	▶ On
Projector Settings	IP Address	▶ 192.168.100.10
LAN Settings	Subnet Mask	▶ 255.255.255.0
Wireless Settings	Gateway	▶ 192.168.100.10
Menu Settings	DNS	▶ 0.0.0.0
Power Settings	Store	▶ Press ✓
PIP Settings	Reset	▶ Press ✓
Information		

Resolution : 1920 x 1080

WIRELESS AND LAN (WIRELESS E LAN)—Selecione Enabled (Habilitar) para ativar a função Wireless e LAN.

DHCP—Se um servidor DHCP existir em uma rede na qual o projetor está conectado, o endereço IP será adquirido automaticamente adquirido quando você selecionar DHCP On (Ligado). Se DHCP estiver Off (Desligado), fixe manualmente o IP address (Endereço IP), Subnet Mask (Máscara de Sub-Rede) e Gateway. Use  e  para selecionar o número de IP address (Endereço IP), Subnet Mask (Máscara de Sub-Rede) e Gateway. Tecele em enter para confirmar cada número e então use  e  para ficar a próxima imagem.

IP ADDRESS (ENDEREÇO IP)—Determina automática ou manualmente o endereço IP ao projetor conectado na rede.



SUBNET MASK (MÁSCARA DE SUB-REDE)—Configura a Máscara de Sub-Rede na conexão de rede.







GATEWAY—Verifica o endereço de Gateway com sua rede/administrador de sistema se você configurá-lo manualmente.

DNS—Verifica o endereço IP de Servidor DNS com sua rede/administrador de sistema se você configurá-lo manualmente.

STORE (ARMAZENAMENTO)—Pressione ✓ para salvar as alterações feitas nas configurações de conexão de rede.



 **NOTA:**

1. Use os botões  e  para selecionar IP Address (Endereço IP), Subnet Mask (Máscara de Sub-Rede), Gateway, DNS e Store (Armazenamento).

2. Pressione o botão  para inserir IP Address (Endereço IP), Subnet Mask (Máscara de Sub-Rede), Gateway ou DNS para ajustar o valor. (A opção selecionada é marcada em azul)
 - a Use os botões  e  para selecionar a opção.
 - b Use os botões  e  para definir o valor.
 - c Depois que a configuração estiver completa, pressione o botão  para sair.
3. Após a definição de IP Address (Endereço IP), Subnet Mask (Máscara de Sub-Rede), Gateway e DNS, selecione **Store (Armazenamento)** e pressione o botão  para armazenar as configurações.
4. Se selecionar **Store (Armazenamento)** sem pressionar o botão **Enter**, o sistema manterá a configuração original.

RESET (REINICIAR)—Pressione  para reiniciar a configuração de rede.

WIRELESS SETTINGS (CONFIGURAÇÕES SEM FIO)—Selecione e pressione  para ativar as configurações sem fio. O menu de configurações sem fio oferece as seguintes opções:

Advanced Settings	Dell 7700FullHD	
Image Settings	Wireless	▶ Connected
Display Settings	DHCP Server	▶ Auto
Projector Settings	Start IP Address	▶ 192.168.100.11
LAN Settings	End IP Address	▶ 192.168.100.254
Wireless Settings	Subnet Mask	▶ 255.255.255.0
Menu Settings	Gateway	▶ 192.168.100.10
Power Settings	DNS	▶ 192.168.100.10
PIP Settings	Store	▶ Press 
Information	Reset	▶ Press 

Resolution : 1920 x 1080

WIRELESS (SEM FIO)—A opção padrão é Connected (Conectado).

Selecione Disconnected (Desconectado) para desabilitar a conexão sem fio.



NOTA: É recomendável usar as configurações padrão para Conexão Sem Fio.

DHCP SERVER (SERVIDOR DHCP)—Permite que você habilite o servidor DHCP sem fio.

START IP ADDRESS (ENDEREÇO IP INICIAL)—Designa automaticamente ou manualmente o endereço IP inicial do servidor DHCP ao projetor conectado sem fio.

END IP ADDRESS (ENDEREÇO IP FINAL)—Designa automaticamente ou manualmente o endereço IP final do servidor DHCP ao projetor conectado sem fio.

SUBNET MASK (MÁSCARA DE SUB-REDE)—Configura a Máscara de Sub-Rede na conexão sem fio.

GATEWAY—Verifica o endereço de Gateway com sua rede/administrador de sistema se você configurá-lo manualmente.

DNS—Verifica o endereço IP de Servidor DNS com sua rede/administrador de sistema se você configurá-lo manualmente.

STORE (ARMAZENAMENTO)—Pressione para salvar as alterações feitas nas configurações de conexão sem fio.

 **NOTA:**

1. Use os botões e para selecionar IP Address (Endereço IP), Subnet Mask (Máscara de Sub-Rede), Gateway, DNS e Store (Armazenamento).
2. Pressione o botão para inserir IP Address (Endereço IP), Subnet Mask (Máscara de Sub-Rede), Gateway ou DNS para ajustar o valor. (A opção selecionada é marcada em azul)
 - a Use os botões e para selecionar a opção.
 - b Use os botões e para definir o valor.
 - c Depois que a configuração estiver completa, pressione o botão para sair.
3. Após a definição de IP Address (Endereço IP), Subnet Mask (Máscara de Sub-Rede), Gateway e DNS, selecione **Store (Armazenamento)** e pressione o botão para armazenar as configurações.
4. Se selecionar **Store (Armazenamento)** sem pressionar o botão **Enter**, o sistema manterá a configuração original.

RESET (REINICIAR)—Pressione para redefinir a configuração wireless.

MENU SETTINGS (CONFIGURAÇÃO DO MENU)—Selecione e pressione ✓ para ativar as configurações de menu. As configurações de menu consistem das seguintes opções:

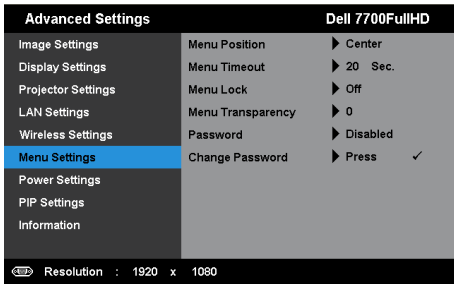

MENU POSITION (POSIÇÃO DO MENU)—Permite alterar a posição do menu OSD na tela.

MENU TIMEOUT (TEMPO LIMITE DO MENU)—Permite ajustar o tempo para Tempo Limite de OSD. Como padrão, o OSD desaparecer depois de 20 segundos de inatividade.

MENU LOCK (BLOQUEIO DO MENU)—Selecione **On (Ligado)** para habilitar Bloquear Menu e ocultar o menu de Exibição em Tela. Selecione **Off (Desligado)** para desativar Menu Lock (Bloqueio de Menu). Se desejar desabilitar a função Bloquear Menu e ocultar a Exibição em Tela, pressione o botão **Menu** no painel de controle ou no controle remoto por 15 segundos e, em seguida, desabilite a função.

MENU TRANSPARENCY (TRANSPARÊNCIA DO MENU)—Selecione para alterar o nível de transparência do fundo do OSD.

PASSWORD (SENHA)—Quando a Proteção por Senha está habilitada, a tela Proteção por Senha, solicitando que seja inserida uma senha, será exibida quando o plugue for conectado à tomada elétrica e o projetor for ligado. Por padrão, essa função está desabilitada. Você pode habilitar este recurso selecionando **Enabled (Habilitar)**. Se a senha já foi fixada, digite primeiramente a senha e selecione a função. Este recurso de segurança por senha será ativado da próxima vez que o projetor for ligado. Se você ativar este recurso, o projetor pedirá que você insira a senha depois de ligá-lo:

1 Na primeira vez em que for solicitada a senha:

- a Vá até Menu Settings (Configuração do Menu), pressione ✓ e então selecione Password (Senha) para Enabled (Habilitar) as configurações de senha.

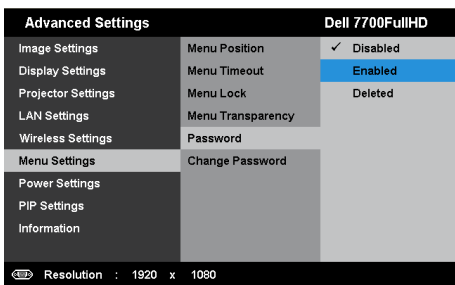

- b Habilitar a função de Senha fará que uma tela diferente se abra. Digite um número de 4 dígitos na tela e pressione ✓.

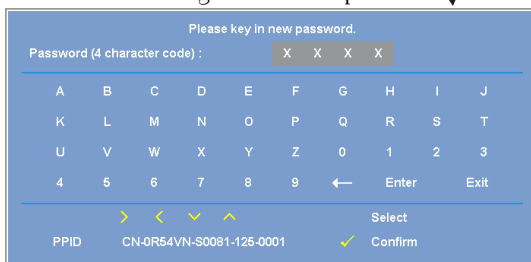

- c Para confirmar, insira a senha novamente.
- d Se a verificação da senha for bem-sucedida, você poderá retomar o acesso às funções e aos utilitários do projetor.
- 2 Se tiver inserido uma senha errada, você terá ainda mais duas chances. Após a terceira tentativa inválida, o projetor será desligado automaticamente.



NOTA: Se esquecer sua senha, entre em contato com a DELL™ ou uma assistência técnica qualificada.

- 3 Para desabilitar a função de senha, selecione a opção **Disabled (Desabilitado)** para fechar a função.
- 4 Para excluir a senha, selecione a opção **Deleted (Excluir)**.

CHANGE PASSWORD (ALTERAR SENHA)—Digite a senha original. Então, insira a nova senha e confirme a nova senha novamente.

Please key in the original password.

Password (4 character code) : X X X X

A	B	C	D	E	F	G	H	I	J
K	L	M	N	O	P	Q	R	S	T
U	V	W	X	Y	Z	0	1	2	3
4	5	6	7	8	9	←	Enter	Exit	

> < v ^ Select

PPID CN-0R54VN-S0081-125-0001 ✓ Confirm

Please key in new password.

Password (4 character code) : X X X X

A	B	C	D	E	F	G	H	I	J
K	L	M	N	O	P	Q	R	S	T
U	V	W	X	Y	Z	0	1	2	3
4	5	6	7	8	9	←	Enter	Exit	

> < v ^ Select

PPID CN-0R54VN-S0081-125-0001 ✓ Confirm

Please key in new password again.

Password (4 character code) : X X X X

A	B	C	D	E	F	G	H	I	J
K	L	M	N	O	P	Q	R	S	T
U	V	W	X	Y	Z	0	1	2	3
4	5	6	7	8	9	←	Enter	Exit	

> < v ^ Select

PPID CN-0R54VN-S0081-125-0001 ✓ Confirm

POWER SETTINGS (CONFIGURAÇÕES DE ENERGIA)—Selecione e pressione ✓ para ativar as configurações de energia. O menu de configurações de energia oferece as seguintes opções:

Advanced Settings	Dell 7700FullHD	
Image Settings	Quick Shutdown	▶ Off
Display Settings	Power Saving	▶ 120 min
Projector Settings	Wireless	▶ Off when Standby
LAN Settings	VGA Output	▶ Off when Standby
Wireless Settings	Lamp Mode	▶ Normal
Menu Settings	Lamp Hour Reset	▶ Press ✓
Power Settings		
PIP Settings		
Information		

Resolution : 1920 x 1080

QUICK SHUTDOWN (DESLIGAMENTO RÁPIDO)—Selecione **On (Ligado)** para desligar o projetor com um único toque no botão liga/desliga. Esta função permite que o projetor se desligue rapidamente com uma velocidade mais alta do ventilador. Espera-se um ruído acústico mais alta durante o desligamento rápido.



NOTA: Antes de voltar a ligar o projetor, espere 60 segundos para permitir que a temperatura interna estabilize. O projetor levará um longo tempo para ligar se você tentar ligar imediatamente. Seus ventiladores de resfriamento funcionarão em velocidade total por cerca de 30 segundos para estabilizar a temperatura interna.

POWER SAVING (ECONOMIA DE ENERGIA)—Selecione **Off (Desligado)** para desabilitar o modo Economia de Energia. Por padrão, o projetor é configurado para entrar em economia de energia depois de 120 minutos sem atividade. Uma mensagem de alerta aparece na tela exibindo um corte de 60 segundos antes de alternar o modo de economia de energia. Pressione qualquer botão durante o período de corte para parar o modo de economia de energia.

Você pode também fixar um período de atraso diferente para a entrada no modo de economia de energia. O período retardo é o tempo que você deseja que o projetor aguarde sem um sinal de entrada. A economia de energia pode ser fixada em 30, 60, 90 ou 120 minutos.

Se um sinal de entrada não é detectado dentro do período de retardo, o projetor desliga automaticamente. Para ligar o projetor, pressione o botão Liga/Desliga.

WIRELESS (SEM FIO)—Selecione **Always On (Sempre Ligado)** ou **Off when Standby (Desligado quando em espera)** para ligar/desligar o módulo Wireless/LAN enquanto o projetor está em estado de espera.

VGA OUTPUT (SAÍDA VGA)—Selecione **Always On (Sempre Ligado)** ou **Off when Standby (Desligado quando em espera)** no recurso de saída VGA no status standby do projetor.

LAMP MODE (MODO DE LÂMPADA)—Permite que você selecione o modo Normal ou ECO .

O Modo Normal opera com nível de energia total. O Modo Econômico opera a níveis de potência mais baixa pode prolongar a vida útil da lâmpada, tornar o funcionamento mais silencioso, e reduzir a saída de luminância na tela.

LAMP HOUR RESET (REINICIAR TEMPO DA LÂMPADA)—Pressione  e selecione a opção **Confirm (Confirmar)** para reiniciar a hora da lâmpada.

PIP SETTINGS (CONFIGURAÇÕES PIP)—Selecione e pressione ✓ para ativar as configurações pip. O menu de configurações pip oferece as seguintes opções:

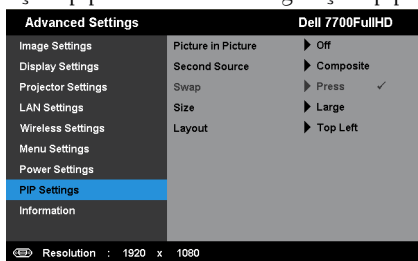

PICTURE IN PICTURE (IMAGEM EM IMAGEM)—Selecione **On (Ligado)** para ativar a imagem na exibição da imagem. Selecione **Off (Desligado)** para desabilitar o recurso.

SECOND SOURCE (SEGUNDA FONTE)—Permite que você selecione a segunda fonte possível disponível na seleção OSD dependendo da fonte de entrada atual primária. Consulte "Fontes de Combinação PIP" na página 115.

SWAP (ALTERNAR)—Pressione ✓ para trocar a primeira e segunda fonte de exibição.

SIZE (TAMANHO)—Permite que você ajuste o tamanho da imagem da segunda fonte. As opções são: **Small (Pequeno)**, **Mid (Médio)**, **Large (Grande)** e **Half (Metade)**.

LAYOUT—Permite que você mude a posição da segunda fonte para os quatro cantos diferentes. As opções são: **Top Left (Topo Esquerdo)**, **Top Right (Topo Direito)**, **Bottom Left (Parte inferior esquerda)** e **Bottom Right (Parte inferior direita)**.

INFORMATION (INFORMAÇÃO)—O menu Informações exibe as configurações atuais do projetor.

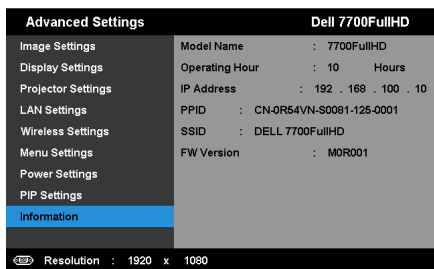

LANGUAGE (IDIOMA)

Permite que você altere o idioma da OSD. Pressione ✓ para ativar o menu Idioma.

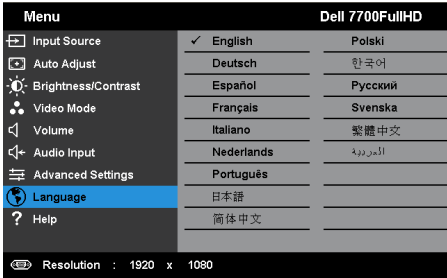

HELP (AJUDA)

Se você encontrar problemas com seu projetor, você pode acessar o menu ajuda para solução de problemas.

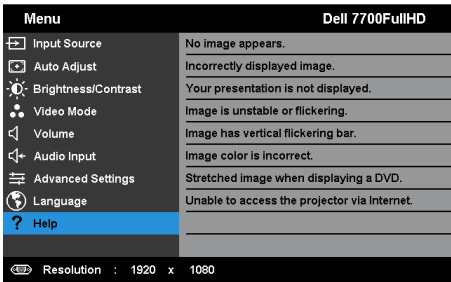

Instalação de Rede Sem Fio



NOTA: Seu computador deve possuir as seguintes requerimentos mínimos de sistema:

Sistema Operacional:

- Windows

Microsoft Windows XP™ Home or Professional Service pack 2 (recomendado 32 bits), Windows Vista 32-bit, e Windows® 7 Home ou Professional 32-bit ou 64-bit

- MAC

MacBook e superior, MacOS 10.5 e superior

Hardware Mínimo:

a Intel Dual Core 1,8 MHz ou superior

b 256 MB de RAM requerido, 512 MB ou mais recomendado.

c 10 MB de espaço livre em disco rígido

d Placa de vídeo nViDIA ou ATI com 64 MB VRAM ou superior

e Adaptador de Ethernet (10 / 100 bps) para uma conexão de Ethernet

f Um adaptador WLAN suportado para a conexão WLAN (qualquer dispositivo WiFi em conformidade com NDIS de 802.11b ou 802.11g ou 802.11n)

Navegador de Internet

Microsoft Internet Explorer 6.0 ou 7.0 (recomendado) ou 8.0, Firefox 2.0, Safari 3.0 e mais recente

Habilitar Wireless no Projetor

Para usar o seu projetor sem fios, você deve completar os passos abaixo:

- 1 Instale o emulador sem fio opcional. Consulte "Instalação do Plugue Sem Fio Opcional" na página 11.
- 2 Conecte o cabo de energia à tomada e pressione o botão de energia.

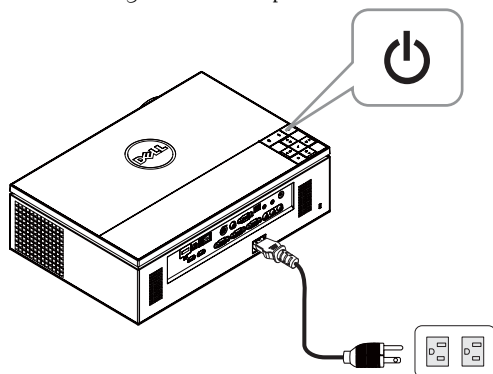

- 3 Pressione o botão **Menu** no painel de controle do projetor ou no controle remoto.

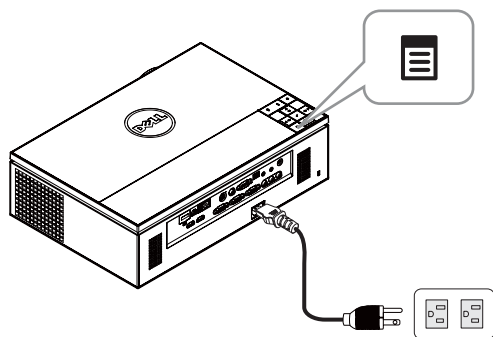

NOTA: Use os botões , , e para navegar e selecionar.

- 4 O padrão da conexão wireless (sem fio) é **Enabled (Habilitar)**. Consulte "Wireless Settings (Configurações Sem Fio)" na página 49.
- 5 Acesse o menu **INPUT SOURCE (FONTE DE ENTRADA)**, selecione **Wireless/USB** e então selecione **Wireless Display (Visor Sem Fio)** no sub-menu. Consulte "FONTE DE ENTRADA WIRELESS/USB" na página 38.

A Wireless Guide Screen (Tela de Guia Sem Fio) abaixo aparecerá:

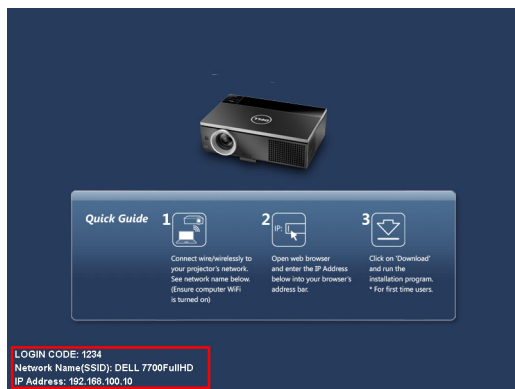

NOTA: Se a conexão sem fio for desabilitada, então siga os seguintes passos para configurar: **ADVANCED SETTINGS (CONFIGURAÇÕES AVANÇADAS)** → **Wireless Settings (Configurações Sem Fio)** → **Connected (Conectado)**. A fonte de entrada da imagem passará automaticamente para a tela sem fio quando a opção sem fio estiver selecionada nesta etapa.

Advanced Settings	Dell 7700FullHD	
Image Settings	Wireless	▶ Connected
Display Settings	DHCP Server	▶ Auto
Projector Settings	Start IP Address	▶ 192.168.100.11
LAN Settings	End IP Address	▶ 192.168.100.254
Wireless Settings	Subnet Mask	▶ 255.255.255.0
Menu Settings	Gateway	▶ 192.168.100.10
Power Settings	DNS	▶ 192.168.100.10
PIP Settings	Store	▶ Press ✓
Information	Reset	▶ Press ✓

Resolution : 1920 x 1080

- 6 Anote o **LOGIN CODE (CÓDIGO DE REGISTRO)**, **NETWORK NAME (NOME DE REDE) (SSID)** e **IP ADDRESS (ENDEREÇO IP)**. Você precisará dessas informações para fazer o login mais tarde.

Instale o Software Aplicativo Wireless em Seu Computador

7 Conecte o computador à rede sem fio 7700FullHD.

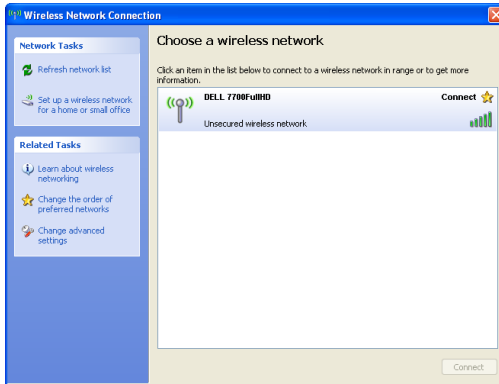

NOTA:

- Seu computador deve possuir função de rede sem fio para detectar a conexão.
- Quando você conecta-se à rede sem fio 7700FullHD, você perderá a conectividade sem fio com outras redes sem fio.



NOTA: Lembre-se de desligar todos os proxies. (Em Microsoft® Windows Vista: Clique em **Control Panel (Painel de controle)** → **Internet Options (Opções de internet)** → **Connections (Conexões)** → **LAN Settings (Configurações LAN)**)

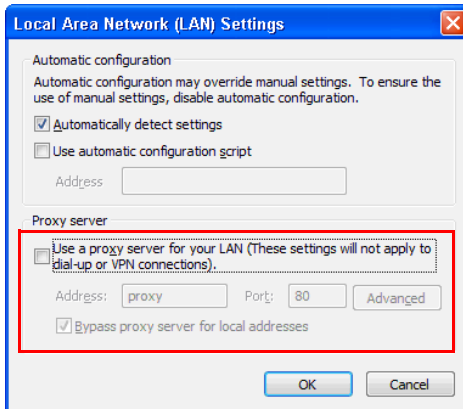

- 8 Abra o seu navegador da internet. Você será direcionado automaticamente para a web page 7700FullHD Web Management (Gerenciamento Web 7700FullHD).

 **NOTA:** Se a página web não carregar automaticamente, insira o endereço IP (o endereço IP padrão é 192.168.100.10) notado na tela do projetor na barra de endereço do navegador.



- 9 A página 7700FullHD Web Management abre. Para o uso pela primeira vez, clique em Download.

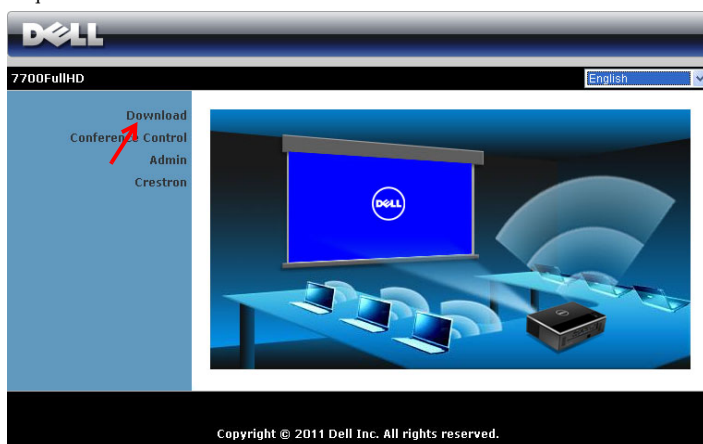

- 10 Selecione o sistema operacional apropriado, e então clique em Download.

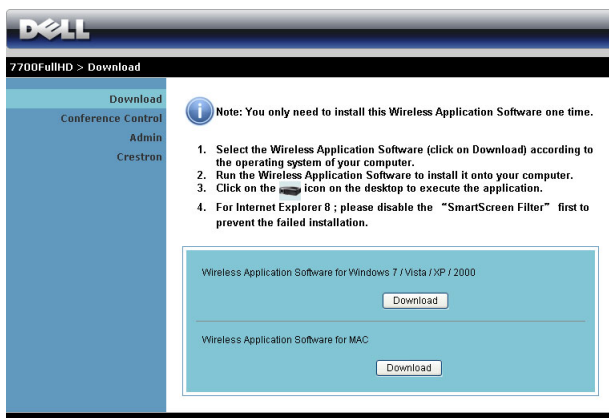

- 11 Clique em Run (Executar) para proceder com a instalação única do software.

 **NOTA:** Você pode optar por salvar o arquivo e instalá-lo mais tarde. Para fazer isto, clique em **Save (Salvar)**.

 **NOTA:** Se não conseguir instalar o aplicativo devido aos direitos inadequados no computador, entre em contato com seu administrador de rede.

- 12 O software de instalação será iniciado. Siga as instruções na tela para completar a configuração.

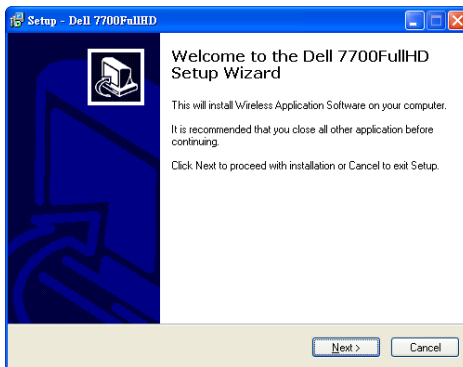
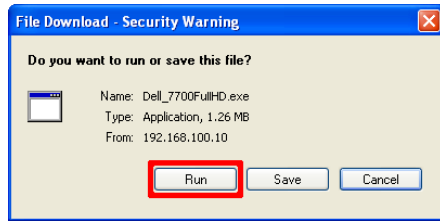

Inicie o aplicativo wireless

Quando a instalação estiver concluída, o programa será iniciado e procura automaticamente. Se o programa não iniciar automaticamente, você pode dar um duplo clique no  ícone no desktop para iniciar o aplicativo. Selecione o Dell 7700FullHD, e clique em OK.



Login (Registro)

Para se comunicar com seu projetor, insira o Login Code (Código de Registro) fornecido no Passo 6 de Instalação de Rede Sem Fio, então clique em OK.

















NOTA: Se o IP Address (Endereço IP) não for detectado, insira o IP Address (Endereço IP) no canto inferior esquerdo da tela.

Entendimento dos Botões





Depois de um login bem-sucedido, aparece a seguinte tela:

Modo de projeção







Item	Descrição
1	Barra de Status Exibe informações de IP e LOGIN CODE (CÓDIGO DE REGISTRO).
	 Menu Clique para ativar o menu de aplicativo.
	 Botão minimizar Clique para minimizar o aplicativo.
	 Botão fechar Clique para sair do aplicativo.
2	Modo de Status
	 Modo de projeção Clique para ativar o modo de projeção.
	 Modo de Vídeo Clique para ativar o modo de vídeo.
3	Barra de Ferramentas de Controles
	 Tela cheia Clique para projetar a imagem em tela cheia.
	 Dividir 1 Clique para projetar a imagem no canto superior esquerdo da tela.
	 Dividir 2 Clique para projetar a imagem no canto superior direito da tela.
	 Dividir 3 Clique para projetar a imagem no canto inferior esquerdo da tela.
	 Dividir 4 Clique para projetar a imagem no canto inferior direito da tela.
	 Parar Clique para parar a projeção.
	 Pausar Clique para pausar a projeção.
	 Projeção de áudio Clique para habilitar a projeção de áudio
4	Status de Conexão
	 Ícone de Conexão Pisca quando a projeção está em progresso.

Projeção de Apresentação

- Para projetar a apresentação, clique em qualquer um dos botões de projeção .
- Para pausar a apresentação, clique em . O ícone fica verde.
- Para continuar a apresentação, clique em  novamente.
- Para projeção da apresentação com áudio, clique em . Consulte "Instalação da projeção com áudio" na página 73.
- Para parar a apresentação, clique em .

Modo de Vídeo



Item	Descrição	
1	Barra de Ferramentas de Controle	
	Abrir	Clique para abrir pasta e procurar o arquivo de vídeo ou música.
	Reproduzir	Clique para iniciar o reprodutor.
	Parar	Clique para parar o reprodutor.
	Mudo	Clique para colocar em mudo/fora de mudo.

 **NOTA:** As seguintes informações são apenas para o modo de apresentação de dados sem fio. A exibição de imagem pode ser lenta ou não exibida uniformemente se exibindo um clipe de vídeo ou animação. Consulte a tabela de ritmo de exibição abaixo para referência:

Taxa de Quadro para Apresentação Sem Fio

Varição de Tela % ¹	Quadros por segundo estimados ²
<5%	30 ³
<10%	28 ³
<20%	26 ³
<40%	25 ³
<75%	22 ³
<=100%	20 ³

NOTA:

- 1 A porcentagem de variação da tela é baseada em 1024 x 768. Exemplo para exibir um clipe de vídeo de 320 x 240 na área de trabalho de 1024 x 768, a variação da tela é de 9,8%.
- 2 A taxa atual de quadros pode ser diferente dependendo de fatores como ambiente de rede, conteúdo de imagem, condições do sinal, locais e desempenho da CPU.
- 3 Sob ambiente WLAN limpo usando conexão de 802.11g e sem estiramento de tela.
- 4 Comprimido para 1024 x 768 e sob 802.11g.

 **NOTA:** Seu computador não entrará em S1 (modo de espera) / S3 (modo dormir) / S4 (modo hibernar) ao executar uma apresentação sem fio da Tela USB ou Visualizador USB.

Uso do Menu

Clique em  para exibir o menu.



WEB MANAGEMENT (GERENCIAMENTO WEB)—Clique para abrir a página de Gerenciamento Web. Consulte "Gerenciamento do Projetor Através de Gerenciamento Web" na página 80.

SEARCH FOR PROJECTOR (PROCURAR PROJETOR)—Clique para procurar e conectar-se a um projetor sem fio.

MAKE APPLICATION TOKEN (FAZER INDICAÇÃO DE APLICATIVO)—Clique para fazer indicação de aplicativo. Consulte "Fazer Indicação de Aplicativo" na página 101.

INFO (INFORMAÇÃO)—Clique para exibir informações do sistema.

TECLA DE ATALHO—Clique para exibir informações de atalho.

ABOUT (SOBRE)—Clique para exibir a versão do aplicativo.

EXIT (SAIR)—Clique para fechar o aplicativo.

Apresentação para Go (PtG) Installation (Instalação do GO)

Os requerimentos mínimos para instalar o PtG são:

Sistema Operacional:

- Windows

Microsoft Windows XP™ Home ou Professional Service pack 2/3 (recomendado 32 bits), Windows Vista 32 bits ou Windows® 7 Home ou Professional 32 bits ou 64 bits

- Office 2003 ou Office 2007

Para usar o seu Visualizador USB, você deve completar os passos abaixo:

"A opção Wireless e LAN" e "Wireless connection (Conexão Wireless)" padrão são habilitadas.

- 1 Plugue o drive USB Flash ao seu projetor.



NOTA:

- Suporta somente foto de formato JPEG até 10 MB x 40 M pixels.
- O conversor PtG pode converter seus arquivos PowerPoint em arquivos PtG. Consulte "Instale o software aplicativo PTG Converter em seu computador" na página 71.
- Você pode baixar o "PtG Converter - Lite" a partir do site de Suporte Dell em support.dell.com.

- 2 No menu **INPUT SOURCE (FONTE DE ENTRADA)**, selecione **Wireless/USB** e depois selecione **USB Viewer (Visualizador USB)** no submenu. Consulte "FONTE DE ENTRADA WIRELESS/USB" na página 38.



NOTA:

- 1 Quando a função Wireless e LAN function estiver desabilitada, vá no menu **LAN Setting (Configurações LAN)**, selecione "**Enabled (Habilitar)**" na opção "**Wireless and LAN (Wireless e LAN)**" para ativar a função de Wireless e LAN.
- 2 Quando a conexão wireless for desconectada, vá ao menu **Wireless Settings (Configurações Sem Fio)**, selecione "**Connected (Conectado)**" na opção **Wireless (Sem Fio)** para habilitar a conexão wireless.

Visualizador PtG

O sistema irá permanecer nesta página quando estiver pronto.



Visualizador de fotos

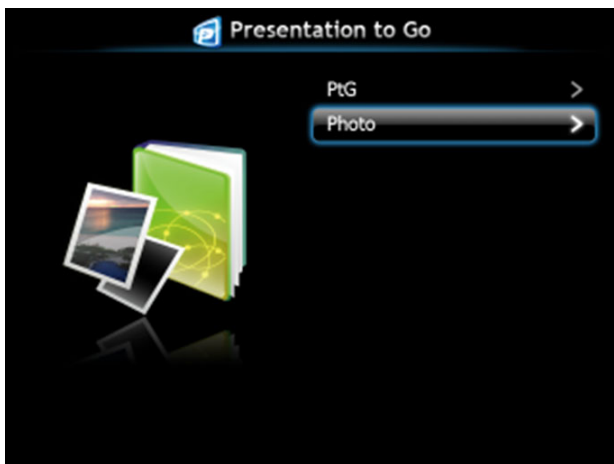

Introdução da Função PtG/Photo

Mostra arquivos válidos de PtG e de Fotos que estão armazenados no disco USB.

 **NOTA:** Se somente um disco for detectado, o sistema irá pular este passo.



Visão Geral do PtG



Visão Geral de Fotos

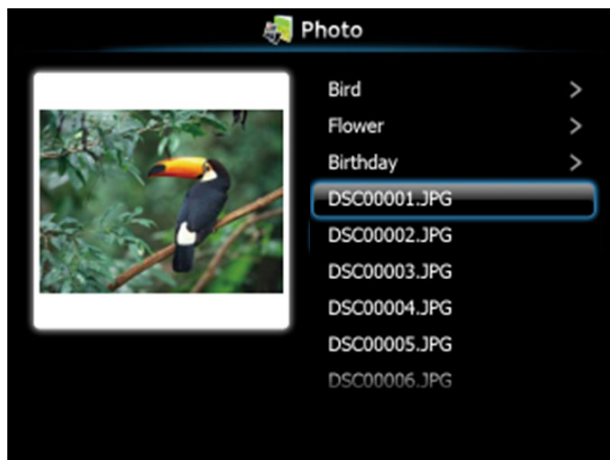

NOTA: Suporta 14 idiomas do formato do nome de arquivos de fotos (Idiomas: Inglês, Holandês, Francês, Alemão, Italiano, Japonês, Coreano, Polonês, Português, Russo, Chinês Simplificado, Espanhol, Sueco e Chinês Tradicional).

Botões-Introdução

Use os botões acima, abaixo e esquerdo para navegar e o botão ✓ no painel de controle ou controle remoto de seu projetor para selecionar.

Botão	Para cima ▲	Para baixo ▼	Esquerda ◀	Direita ▶	Entrar ✓
Função PtG	Para cima	Para baixo	Voltar	Nenhuma função	Enter
Reprodução PtG	Página anterior	Próxima página	Voltar	Nenhuma função	Próxima pausa
Função de fotos	Para cima	Para baixo	Voltar	Nenhuma função	Enter
Reprodução de fotos	Página anterior	Próxima página	Voltar	Nenhuma função	Nenhuma função

NOTA: Se entrar o menu OSD enquanto usar o PtG, a navegação PtG por meio dos botões para cima, para baixo e esquerda não irá funcionar.

Instale o software aplicativo PTG Converter em seu computador

Siga as instruções na tela para completar a configuração.

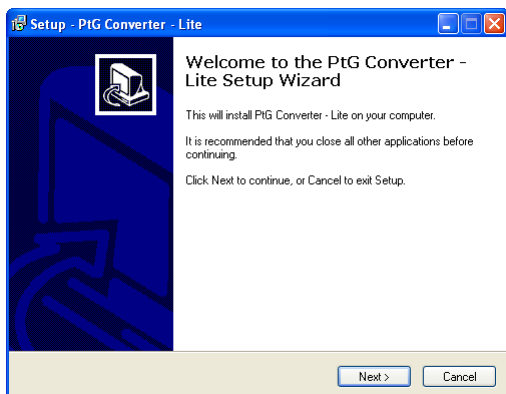

NOTA: Você pode baixar o "PtG Converter - Lite" a partir do site de Suporte Dell em support.dell.com.

Usando o PtG Converter

- 1 Inicie o "PtG Converter - Lite.exe" ou dê duplo clique no ícone  no desktop para iniciar o aplicativo.



- 2 Clique em  para selecionar um arquivo de PowerPoint e começar a conversão.

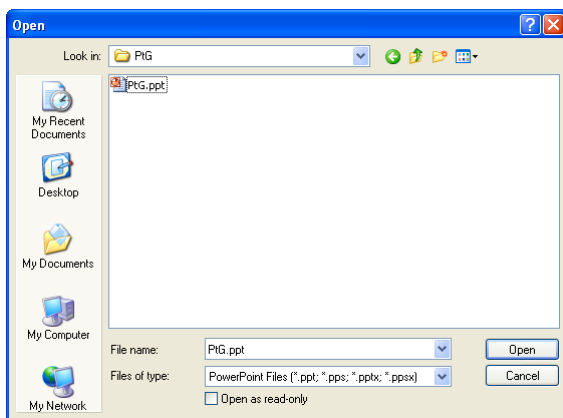

- 3 Clique no botão **Browse (Navegar)** para selecionar o local de armazenagem e clique em OK.

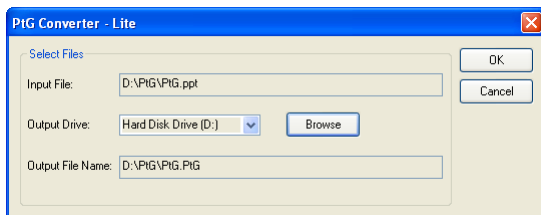

NOTA:

- 1 Se o seu computador não tiver o MS PowerPoint instalado, a conversão irá falhar.
- 2 O conversor de PtG somente suporta 20 páginas.
- 3 O conversor de PtG somente suporta a conversão de arquivos .ppt para arquivos .PtG.

Instalação da projeção com áudio

A projeção com áudio suporta a fonte de entrada Wireless Display (Visor Sem Fio) e LAN Display (Exibição LAN).

Os requisitos mínimos do sistema são os seguintes:

Sistema Operacional:

- Windows
Microsoft Windows XP™ Home ou Professional Service pack 2/3 (recomendado 32 bits), Windows Vista 32 bits ou Windows® 7 Home ou Professional de 32 bits ou 64 bits
- MAC
MacBook Pro e acima, MacOS 10.5 e acima

Hardware Mínimo:

- a** Intel® Core™ i5-460 MHz (2,53 GHz/Turbo 2,8 GHz) ou superior
- b** Placa de vídeo independente VRAM DDR3 de 1 GB ou mais recomendada
- c** Memória SDRAM DDR3 de canal duplo de 2 GB a 1066 MHz exigida ou mais recomendada
- d** Gigabit Ethernet
- e** Dispositivo Wi-Fi integrado 802.11 b/g/n para uma conexão WLAN

 **NOTA:** Se o seu computador não atender aos requisitos mínimos de hardware, a projeção do áudio pode retardar ou apresentar ruído. Atenda aos requisitos de sistema recomendados para ter o desempenho otimizado da projeção com áudio.

 **NOTA:** Se você deseja usar sem fio para a projeção de áudio, é necessário instalar o dongle sem fio opcional. Consulte "Instalação do Plugue Sem Fio Opcional" na página 11.

 **NOTA:** A função de projector de áudio é necessário que um driver adicional seja instalado. Uma tela pop-up irá alertá-lo se o seu computador precisa instalar o driver. Você pode baixar o driver de Projeção Áudio a partir do site de suporte da Dell em support.dell.com.

 **NOTA:** Portas / Protocolo para conexão com o projetor para projeção via Ethernet:

UDP: 1047,	(backup: 1048, 1049)
TCP: 3268, 515, 1688, 1041	(backup: 389, 8080, 21)

Habilite Wireless ou LAN no projetor

- 1 Conecte o cabo de alimentação, ligue o projetor e pressione o botão de alimentação.

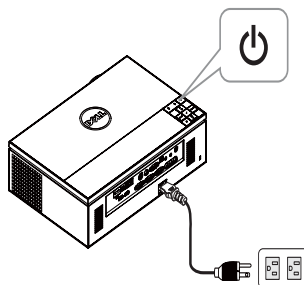

- 2.1 Se a LAN for usada para a projeção de áudio, siga estes passos para ativar a função LAN Wireless e (o padrão é Enabled (Habilitar)): Advanced Settings (Configurações Avançadas) → Advanced Settings (LAN Setting (Configurações LAN)) → Wireless and LAN (Wireless e LAN) → Enabled (Habilitar).

Advanced Settings		Dell 7700FullHD
Image Settings	Wireless and LAN	▶ Enabled
Display Settings	DHCP	▶ On
Projector Settings	IP Address	▶ 192.168.100.10
LAN Settings	Subnet Mask	▶ 255.255.255.0
Wireless Settings	Gateway	▶ 192.168.100.10
Menu Settings	DNS	▶ 0.0.0.0
Power Settings	Store	▶ Press ✓
PIP Settings	Reset	▶ Press ✓
Information		

Resolution : 1920 x 1080

- 2.2 Se o Wireless é usado para a projeção de áudio, siga estas etapas para ativar a conexão sem fio (o padrão é Connected (Conectado)): Advanced Settings (Configurações Avançadas) → Wireless Settings (Configurações Sem Fio) → Wireless (Sem Fio) → Connected (Conectado).

Advanced Settings		Dell 7700FullHD
Image Settings	Wireless	▶ Connected
Display Settings	DHCP Server	▶ Auto
Projector Settings	Start IP Address	▶ 192.168.100.11
LAN Settings	End IP Address	▶ 192.168.100.254
Wireless Settings	Subnet Mask	▶ 255.255.255.0
Menu Settings	Gateway	▶ 192.168.100.10
Power Settings	DNS	▶ 192.168.100.10
PIP Settings	Store	▶ Press ✓
Information	Reset	▶ Press ✓

Resolution : 1920 x 1080

- 3 Acesse o menu **Input Source** (fonte de entrada), selecione **Wireless/USB** e depois selecione **Wireless Display** (**Visor Sem Fio**) no submenu.

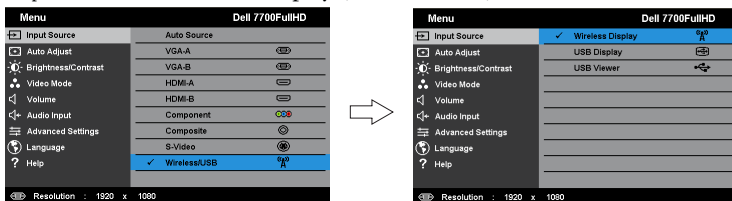

Aparece a Tela de Guia Wireless mostrada abaixo:

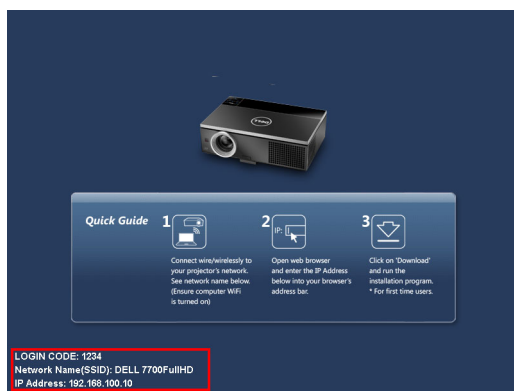

- 4 Anote o **LOGIN CODE** (CÓDIGO DE REGISTRO), **NETWORK NAME** (NOME DE REDE) (SSID) e **IP ADDRESS** (ENDEREÇO IP). Você precisará dessas informações para fazer o login mais tarde.

Instale o Software Aplicativo Wireless em Seu Computador

- 5 O "Software de aplicativo wireless" é necessário se Wireless ou LAN for usado para a configuração da projeção com áudio. Baixe e instale o software na primeira vez que usar a projeção com áudio. Se já estiver instalado, pule para a **Etapa 5-6**.

 **NOTA:** Você somente precisa instalar o "Software de aplicativo wireless" uma vez.

- 6 Baixe o Software Aplicativo sem e instale os passos, consulte "os passos de 7 a 12 do "Instalação de Rede Sem Fio" na página 57.

 **NOTA:** Se a LAN for usada para a projeção de áudio, conecte o cabo LAN no projetor e no computador.

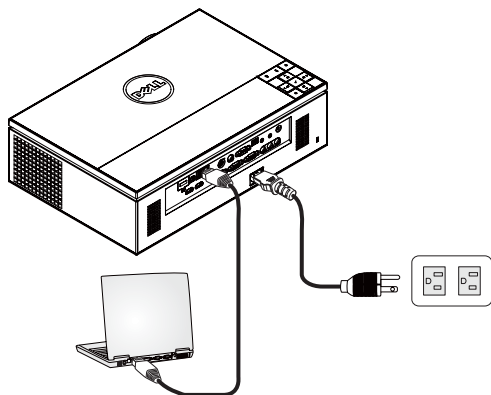

Inicie o aplicativo wireless

- 7 Quando a instalação estiver concluída, o programa será iniciado automaticamente. Ou você pode clicar duas vezes no ícone  na área de trabalho para iniciar o aplicativo.



 **NOTA:**

- 1 Quando você seleciona a LAN para projeção, clique em "**Skip (Ocultar)**".
- 2 Quando você seleciona sem fio para a projeção, selecione **Dell 7700FullHD**, e clique em "**OK**".

Login

- 8 Para comunicar com seu projetor, insira o código de login (consulte a Etapa 4) e clique em OK.

 **NOTA:** Se o **IP Address (Endereço IP)** não for detectado, insira o **IP Address (Endereço IP)** exibido no canto esquerdo inferior da tela sem fio.

- 9 Você agora acessou o aplicativo 7700FullHD Wireless. Clique no botão "Play" (Reproduzir) no aplicativo para iniciar a projeção LAN ou wireless.



 **NOTA:** Você pode usar os controles para projetar no modo de tela cheia ou no modo de tela dividida.

- 10 Clique no botão a "Audio Projection (Projeção com Áudio)" no aplicativo para habilitar a função Audio Projection (Projeção com Áudio).



 **NOTA:** A função de projetor com áudio precisa instalar o driver adicional, se o seu computador não instalar o driver aparecerá na tela mensagem de instalar o driver. Você pode baixar o "**driver adicional**" do site de Suporte Dell em support.dell.com.

- 11 Executar o Windows Media Player ou outro software de reprodução de áudio (exemplo: reprodutor Winamp...) no seu computador.



Instalação de Fluxo de Vídeo

Fluxo de Vídeo somente suporta a exibição wireless e fonte de exibição LAN.

Os requisitos mínimos do sistema são os seguintes:

Sistema Operacional:

- Windows
Microsoft Windows XP™ Home ou Professional Service pack 2/3 (recomendado 32 bits), Windows Vista™ 32 bits ou Windows® 7 Home ou Professional de 32 bits ou 64 bits
- MAC
MacBook Pro e acima, MacOS 10.5 e acima

Hardware Mínimo:

- a Dual® Core™ 1,8 GHz ou superior
- b Placa de vídeo independente VRAM de 64 MB ou mais recomendada
- c Memória DDR SDRAM 2 GB ou mais recomendada
- d Gigabit Ethernet
- e Dispositivo Wi-Fi integrado 802.11 b/g/n para uma conexão WLAN



NOTA: Se o seu computador não atender aos requisitos mínimos de hardware, a transmissão de vídeo áudio pode retardar. Atenda aos requisitos de sistema recomendados para ter o desempenho otimizado da transmissão com vídeo.



NOTA: Se você quiser usar o recurso wireless, é necessário instalar o dongle wireless opcional. Consulte "Instalação do Plugue Sem Fio Opcional" na página 11.



NOTA: Portas / Protocolo para conexão com o projetor para projeção via Ethernet:

UDP: 1047,	(backup: 1048, 1049)
TCP: 3268, 515, 1688, 1041	(backup: 389, 8080, 21)

Formato de Suporte de Fluxo de Vídeo

Formato de arquivo	Formato de Vídeo	Resolução Máxima	Formato de áudio
MP4, MOV	H.263	FWVGA (854x480)	AAC LC, LPCM
MP4, MOV	H.264	Até 720p30	AAC LC, LPCM, MP3
MP4, MOV	MPEG-4	Até 720p30	AAC LC, LPCM, MP3
ASF	WMV9/VC-1	Até 720p24	WMA

Habilite Wireless ou LAN no projetor

Por favor, consulte a seção "passos 1 a 4 Instalação da projeção com áudio" em página 73 para obter instruções para habilitar ou recurso wireless LAN.

Instale o Software Aplicativo Wireless em Seu Computador

Por favor, consulte a "passos 5-6 do Instalação da projeção com áudio" em página 75 para obter instruções para instalar o Software Aplicativo Dell Wireless.

Inicie o aplicativo wireless

Consulte "etapa 7 do Instalação da projeção com áudio" em página 76 para obter instruções para iniciar o aplicativo .

Login (Registro)

Consulte "etapa 8 do Instalação da projeção com áudio" em página 77 para obter instruções para efetuar login no aplicativo.

- 1 Você agora acessou o aplicativo 7700FullHD Wireless. Clique no botão "Modo de Vídeo" para passar para a tela do Modo de Vídeo.



- 2 Clique em  para selecionar os arquivos de vídeo ou música e iniciar o reproduutor.

 **NOTA:** Selecione o arquivo de vídeo ou música, pressione Play (reproduzir). O projetor entrará no modo de hibernação primeiro, ele irá reproduzir o vídeo ou arquivo de música depois de alguns segundos.

Gerenciamento do Projetor Através de Gerenciamento Web

Configuração das Opções de Rede

Se o projetor está conectado a uma rede, você pode acessar o projetor usando um navegador de internet. Para configurar as opções de rede, consulte "LAN Setting (Configurações LAN)" na página 48.

Acesso de Gerenciamento Web

Use Internet Explorer 6.0 e superior ou Firefox 2.0 e superior e insira o endereço IP. Você pode acessar o Gerenciamento Web e gerenciar o projetor de uma localização remota.

Página Inicial

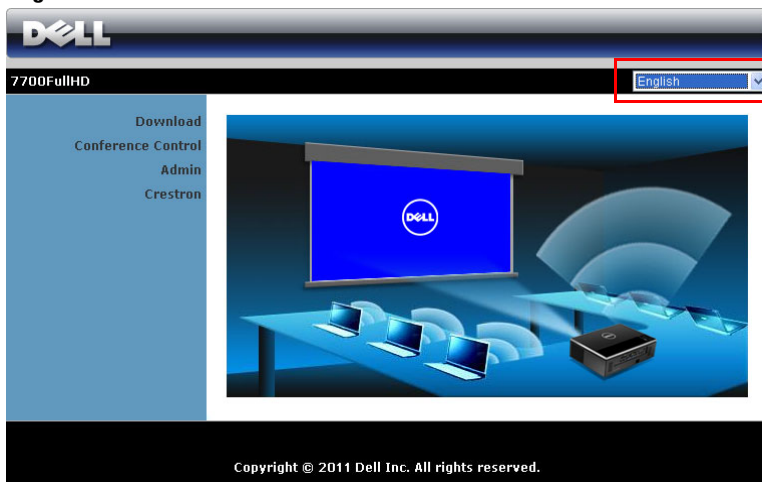

- Acesse a Página Inicial do Gerenciamento Web inserindo o endereço IP do projetor no navegador de internet. Consulte "LAN Setting (Configurações LAN)" na página 48.
- Selecione o idioma para o gerenciamento web a partir da lista.
- Clique em qualquer item do menu na guia esquerda para acessar a página.

Download do Software de Aplicativo Sem Fio

Consulte também "Instalação de Rede Sem Fio" na página 57.

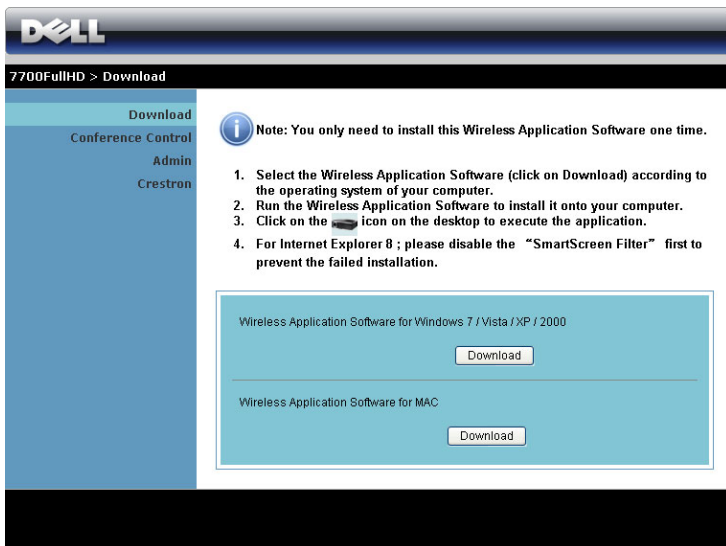

The screenshot shows a Dell website interface. At the top left is the Dell logo. Below it, the breadcrumb path reads "7700FullHD > Download". A navigation menu on the left lists "Download", "Conference Control", "Admin", and "Crestron". The main content area features a blue information icon with the text: "Note: You only need to install this Wireless Application Software one time." Below this is a numbered list of four instructions: 1. Select the Wireless Application Software (click on Download) according to the operating system of your computer. 2. Run the Wireless Application Software to install it onto your computer. 3. Click on the [icon] icon on the desktop to execute the application. 4. For Internet Explorer 8 ; please disable the "SmartScreen Filter" first to prevent the failed installation. Two download options are presented in a light blue box: "Wireless Application Software for Windows 7 / Vista / XP / 2000" with a "Download" button, and "Wireless Application Software for MAC" with a "Download" button.

Clique no botão **Download** do sistema operacional correspondente de seu computador.

Conference Control (Controle de Conferência)

Isto permite que você sedie apresentações de conferência a partir de fontes diferentes sem utilizar cabos de projetor e permite que você controle como cada apresentação aparecerá na tela.

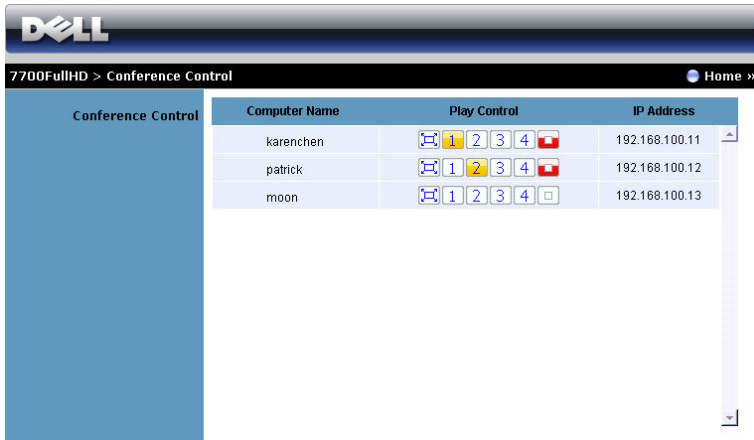

NOTA: Sem o Conference Play Control, o último usuário que clicar no botão "Reproduzir" do aplicativo irá controlar a projeção em tela cheia.

Computer Name (Nome do Computador): Lista os computadores logados para controle de conferência.

Play Control (Controle de Exibição): Clique nestes botões para controlar como a projeção de cada computador aparecerá na tela.

- Full screen projection (Projeção de tela cheia) — A apresentação do computador ocupará a tela toda.
- Split 1 (Dividir 1) - A apresentação do computador aparecerá no canto esquerdo superior da tela.
- Split 2 (Dividir 2) - A apresentação do computador aparecerá no canto direito superior da tela.
- Split 3 (Dividir 3) - A apresentação do computador aparecerá no canto esquerdo inferior da tela.
- Split 4 (Dividir 4) - A apresentação do computador aparecerá no canto direito inferior da tela.
- Stop (Parar) - A projeção do computador é parada.

IP Address (Endereço IP): Exibe o Endereço IP de cada computador.

NOTA: Ao final da conferência, clique em **Home (Início)**.

Propriedades de Gerenciamento

Admin

7700FullHD > Admin

Download
Conference Control
Admin
Crestron

Admin Password	<input type="text"/>	Login
PPID	CN-0R54VN-80081-125-0001	

Uma senha de administrador é requerida para acessar a página Admin.

- **Admin Password (Senha de Admin):** Digite a senha do administrador e depois clique em **Login (Registro)**. A senha padrão é "admin". Para alterar a senha, consulte "Change Passwords (Alterar Senhas)" na página 88.

System Status (Status do Sistema)

The screenshot displays the Dell System Status web interface. At the top, the Dell logo is visible. Below it, the breadcrumb navigation shows '7700FullHD > Admin > System Status' and a 'Home' link. The left sidebar contains a menu with the following items: System Status, Network Setup, Projection Setup, Change Passwords, Reset to Default, Firmware Upgrade, Projector Upgrade, Projector Control Panel, Alert Setting, and a red 'Reboot System' button. The main content area is divided into three sections:

- Network Status**

IP Address	192.168.3.68
Subnet Mask	255.255.255.0
Default Gateway	192.168.3.254
Wire MAC Address	11:22:33:44:55:66
- Connection Status**

Projecting Status	Waiting for Projecting
Total Users	0
- Projector Status**

Model Name	7700FullHD
Projector Name	
Location	
Contact	
Status	Standby
Lamp Hours	0 hrs

Exibe as informações de Network Status (Status de Rede), Connection Status (Status de Conexão) e Projector Status (Status do projetor).

Network Setup (Configuração de rede)

Veja a seção OSD em página 48.

System Status					
Network Setup					
Projection Setup					
Change Passwords					
Reset to Default					
Firmware Upgrade					
Projector Upgrade					
Projector Control Panel					
Alert Setting					
Reboot System					
IP Setup	<input checked="" type="radio"/> Obtain an IP address automatically				
	<input type="radio"/> Use the following IP address				
	IP Address	192	168	100	10
	Subnet Mask	255	255	255	0
Default Gateway		192	168	100	10
DNS Server		192	168	100	10
DHCP Server Setup	<input checked="" type="radio"/> Auto				
	<input type="radio"/> Disable				
	Start IP	192	168	100	11
	End IP	192	168	100	254
	Subnet Mask	255	255	255	0
	Default Gateway	192	168	100	10
DNS Server		192	168	100	10
Wireless Setup	Wireless LAN	<input checked="" type="radio"/> Enable	<input type="radio"/> Disable		
	Region	--- WORLDWIDE ---			
	SSID	DELL 7700FullHD			
	SSID Broadcast	<input checked="" type="radio"/> Enable	<input type="radio"/> Disable		
	Channel	Auto			
	Encryption	Disable			
Key					
RADIUS Server Setup	IP Address	192	168	100	10
	Port	1812			
	Key				
GateKeeper	<input type="radio"/> All Pass	<input checked="" type="radio"/> All Block	<input type="radio"/> Internet Only		
Set Security For SNMP	Write Community	private			
Apply Cancel					

IP Setup (Configuração IP)

- Escolha **Obtain an IP address automatically** (Obter um endereço IP automaticamente) para designar um endereço IP ao projetor automaticamente, ou **Use the following IP address** (Utilizar o seguinte endereço IP) para designar um endereço IP manualmente.

DHCP Server Setup (Configuração de Servidor DHCP)

- Escolha **Auto** (Automático) para configurar automaticamente **Start IP** (IP Inicial), **End IP** (IP Final), **Subnet Mask** (Máscara de Sub-Rede), **Default Gateway** (Gateway Padrão) e o endereço **DNS Server** (Servidor DNS) do servidor DHCP ou **Disable** (Desabilitar) para desabilitar essa função.

Wireless Setup (Configuração Sem Fio)

- Escolha **Enabled (Habilitar)** para configurar a **Region (Região)**, **SSID**, **SSID Broadcast (Transmissão SSID)**, **Channel (Canal)**, **Encryption (Codificação)** e **Key (Chave)**. Selecione **Disable (Desabilitar)** para desabilitar a configuração sem fio.

SSID: Até a extensão máxima de 32 caracteres.

Encryption (Codificação): Você pode **Disable (Desabilitar)** a chave WPA ou selecione um entre 64 bits ou 128 bits na sequência ASCII e HEX.

Key (Chave): Se a criptografia estiver habilitada, você tem que ajustar o valor chave de acordo com o modo de criptografia que você selecionou.

RADIUS Server Setup (Configuração de Servidor RADIUS)

- Configure as informações do endereço de IP, Porta e Chave.

GateKeeper

- Existem três opções:

All Pass (Todos Liberados): Permita aos usuários acessar a rede do escritório via projetor wireless.

All Block (Todos Bloqueados): Bloqueie os usuários contra o acesso à rede do escritório via projetor wireless.

Internet Only (Apenas Internet): Bloqueie os usuários da rede do escritório, mas ainda reserve capacidade de conexão à Internet.

Set Security For SNMP (Determinar a Segurança para SNMP)

- Configure as informações do Write Community.

Clique no botão **Apply (Aplicar)** para salvar e aplicar as alterações. O projetor deve ser reiniciado para que as alterações tomem efeito.

Projection Setup (Configuração de Projeção)

Projection Setup	Resolution	720P (1280x720)
	Login Code	<input type="radio"/> Disable <input checked="" type="radio"/> Random <input type="radio"/> Use the following code <input type="text"/>
Projector Setup	Model Name	7700FullHD
	Projector Name	D05698
	Location	<input type="text"/>
	Contact	<input type="text"/>

Apply Cancel

Projection Setup (Configuração de Projeção)

- **Resolução:** Permite a você selecionar a resolução. As opções são: XGA (1024 x 768) e 720p (1280 x 720).
- **Login Code (Código de Registro):** Selecione como quer gerar o código de login pelo projetor. Existem três opções:
 - **Disable (Desabilitar):** O código de login não será necessário quando fizer o login no sistema.
 - **Random (Aleatório):** O padrão é **Random (Aleatório)**. O código de registro será gerado aleatoriamente.
 - **Use the following code (Utilizar o seguinte código):** Digite um código de 4 dígitos. Este código será utilizado para registro no sistema.

Projection Setup (Configuração de Projeção)

- Configure as informações de **Model Name (Nome do Modelo)**, **Projector Name (Nome do Projetor)**, **Location (Localização)** e **Contact (Contato)** (até 21 caracteres para cada campo).

Clique no botão **Apply (Aplicar)** para salvar e aplicar as alterações. O projetor deve ser reiniciado para que as alterações tomem efeito.

Change Passwords (Alterar Senhas)

The screenshot shows the Dell iDRAC web interface. At the top, there is a blue header with the Dell logo on the left and a navigation bar on the right that reads "7700FullHD > Admin > Change Passwords" and a "Home" link. Below the header is a left sidebar with a blue background containing a menu of options: "System Status", "Network Setup", "Projection Setup", "Change Passwords" (highlighted), "Reset to Default", "Firmware Upgrade", "Projector Upgrade", "Projector Control Panel", "Alert Setting", and "Reboot System". The main content area is white and features a blue-bordered box titled "Admin". Inside this box, there are two input fields: "Enter New Password" and "Confirm New Password", each followed by a small "Apply" button. The "Apply" button is positioned to the right of the "Confirm New Password" field.

Esta página permite que você altere a senha de administrador.

- **Enter New Password (Inserir Nova Senha):** Insira a nova senha.
- **Confirm Password (Confirmar Senha):** Digite novamente a senha e clique em **Apply (Aplicar)**.



NOTA: Contate a Dell se você esquecer sua senha de administrador.

Reset to Default (Voltar ao Padrão)

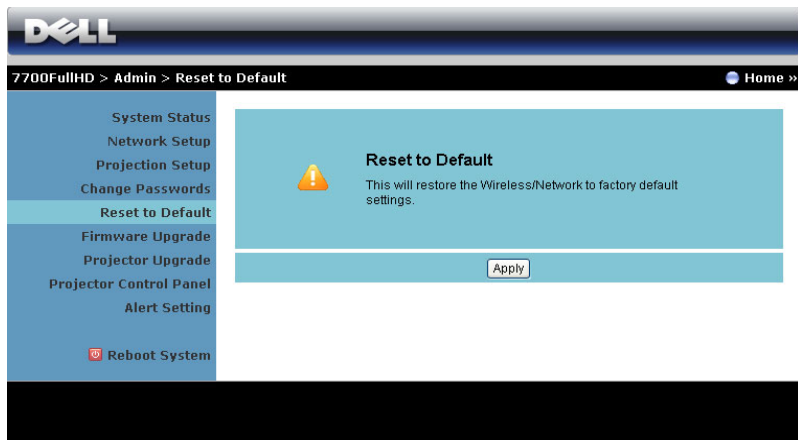



The screenshot shows the Dell projector's web interface. At the top, there is a blue header with the Dell logo. Below the header, a navigation bar shows the path: 7700FullHD > Admin > Reset to Default. On the right side of this bar is a 'Home' link with a double arrow. The main interface is divided into two columns. The left column is a blue sidebar with a list of menu items: System Status, Network Setup, Projection Setup, Change Passwords, Reset to Default (highlighted in light blue), Firmware Upgrade, Projector Upgrade, Projector Control Panel, Alert Setting, and Reboot System (with a red power icon). The right column is a light blue area containing a warning icon (a yellow triangle with an exclamation mark) and the text: **Reset to Default**
This will restore the Wireless/Network to factory default settings. At the bottom of this area is a button labeled 'Apply'.

Clique no botão **Apply (Aplicar)** para reiniciar toda a configuração sem fio/rede para suas configurações de padrão de fábrica.

Firmware Upgrade (Atualização de firmware)

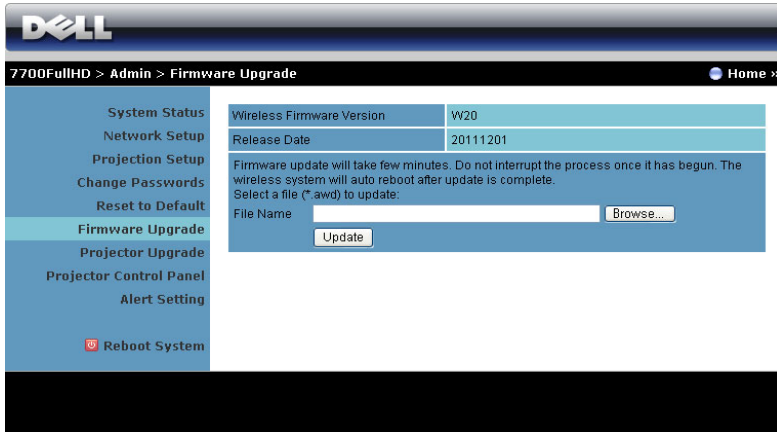
Use a página de Atualização de Firmware para atualizar o firmware wireless do seu projetor.



 **NOTA:** Desative e ative o sem fio/rede usando o OSD para reiniciar o cartão de rede para o projetor após que a atualização do firmware foi feita com sucesso.

Para iniciar a atualização do firmware, siga essas etapas:

- 1 Pressione **Browse (Buscar)** para selecionar o arquivo a atualizar.
- 2 Clique no botão **Update (Atualizar)** para iniciar. Aguarde enquanto o sistema atualizar o firmware em seu dispositivo.

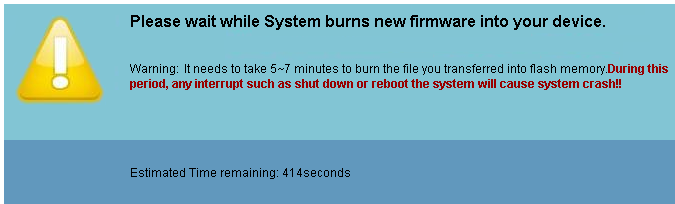

 **PRECAUÇÃO:** Não interrompa o processo de atualização pois isso pode causar o travamento do sistema!

- 3 Clique **OK** quando a atualização estiver concluída.

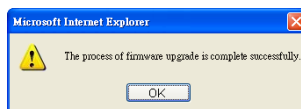

Projector Upgrade (Atualização do Projetor)

Use a página de Atualização do Projetor para atualizar o firmware de seu projetor.

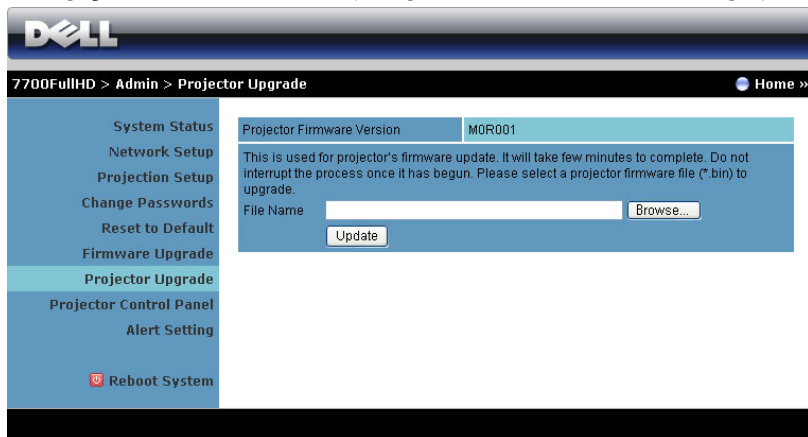

 **NOTA:** Desative e ative o sem fio/rede usando o OSD para reiniciar o cartão de rede para o projetor após que a atualização do firmware foi feita com sucesso.

 **NOTA:** Garanta que o modo de espera wireless esteja ligado (o padrão é desligado), siga estes passos: Advance Setting (Configurações avançadas) -> Power Setting (Configurações de Energia) -> Wireless -> Always On (sempre ligado).

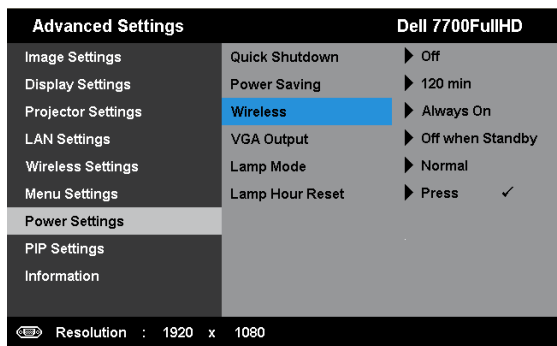

Para iniciar a atualização do firmware, siga essas etapas:

- 1 Conecte o cabo de alimentação e o projetor entrará no modo de espera.
- 2 Conecte o LAN cable (cabo LAN) ao projetor e ao computador.
- 3 Abra o seu navegador de Internet e digite o endereço de IP (endereço de IP padrão é 192.168.100.10).

- 4 Na página de web de **Projector Upgrade (Atualização do Projetor)**, pressione **Browse (Procurar)** para selecionar o arquivo para atualização.
- 5 Clique no botão **Update (Atualizar)** para iniciar. Aguarde enquanto o sistema atualizar o firmware em seu dispositivo.

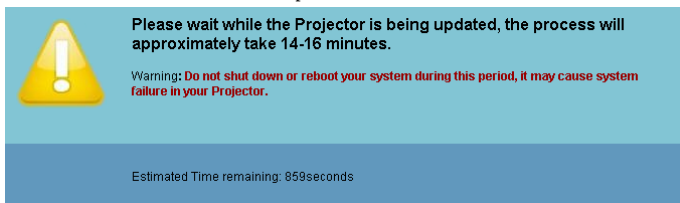

 **NOTA:** Os LEDs **Temp** e **Lamp** acendem (Ambar).

 **PRECAUÇÃO:** Não interrompa o processo de atualização pois isso pode causar o travamento do sistema!

- 6 Clique **OK** quando a atualização estiver concluída.

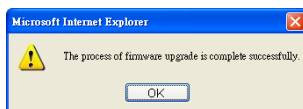

Projector Control Panel (Painel de Controle do Projetor)

DELL

7700FullHD > Admin > Projector Control Panel Home »

System Status
Network Setup
Projection Setup
Change Passwords
Reset to Default
Firmware Upgrade
Projector Upgrade
Projector Control Panel
Alert Setting
Reboot System

Projector Information

Projector Status	On	Refresh
Power Saving	Off	Power ON Power OFF
Alert Status	Good	Clear

Image Control

Operation Mode	<input checked="" type="radio"/> Normal Mode <input type="radio"/> ECO Mode
Projector Mode	Front Projection-Desktop
Source Select	None
Video Mode	Presentation Mode
Blank Screen	<input type="radio"/> On <input checked="" type="radio"/> Off
Aspect Ratio	<input checked="" type="radio"/> Original <input type="radio"/> 4:3 <input type="radio"/> Wide
Brightness	50 (0~100) Set
Contrast	50 (0~100) Set
Auto Adjust	

Audio Control

Audio Input	HDMI-A
Volume	10 (0~20) Set
Speaker	<input checked="" type="radio"/> On <input type="radio"/> Off
Factory Reset	

Projector Information (Informações do Projetor)

- **Projector Status (Status do projetor):** Há cinco status: Lâmpada Ligada, Modo de Espera, Economia de Energia, Resfriamento e Aquecimento. Clique em **Refresh (Atualizar)** para atualizar o status e configurações de controle.
- **Power Saving (Economia de Energia):** A economia de energia pode ser definida em desligar, 30, 60, 90 ou 120 minutos. Para mais informações, consulte "Power Saving (Economia de Energia)" na página 54.
- **Alert Status (Status de Alerta):** Há três estados de alerta: Alerta de lâmpada, Vida de lâmpada baixa, Alerta de temperatura. Seu projetor pode travar no modo de proteção se um dos alertas estiverem ativados. Para sair do modo de proteção, clique em **Clear (Limpar)** para limpar o Status de Alerta antes de ligar seu projetor.

Image Control (Controle de Imagem)

- **Modo de Operação:** Permite a você selecionar o modo de operação. As duas opções são: Normal Mode (Modo Normal) e ECO Mode (Modo Econômico).
- **Projector Mode (Modo do Projetor):** Permite a você selecionar o modo do projetor, dependendo de como o projetor está montado. Existem quatro modos de projeção: Projeção Frontal – Mesa, Projeção Frontal – Montagem no teto, Projeção Traseira – Mesa e Projeção Traseira – Montagem no teto.
- **Source Select (Seleção de Fonte):** O menu Source Select (Seleção de Fonte) permite selecionar a fonte de entrada do seu projetor. Você pode selecionar VGA-A, VGA-B, S-Video, Vídeo Composto, HDMIA, HDMI-B, RCA Componente, Exibição Wireless, Exibição USB ou Visualizador USB.
- **Vídeo Mode (Modo de Vídeo):** Selecione um modo para otimizar a imagem em exibição com base em como o projetor está sendo usado:
 - **Presentation (Apresentação):** Melhor para apresentação de slides.
 - **Bright (Brilho):** Brilho e contraste máximo.
 - **Movie (Filme):** Para visualizar filmes e fotos
 - **sRGB:** Fornece uma representação de cor mais precisa.
 - **Custom (Personalizado):** Configurações preferidas do usuário.
- **Blank Screen (Tela Vazia):** Você pode selecionar ligar ou desligar.
- **Aspect Ratio (Proporção):** Permite selecionar a relação de aspecto para ajustar a exibição da imagem.
- **Brightness (Brilho):** Selecione o valor para ajustar o brilho da imagem.
- **Contrast (Contraste):** Selecione o valor para ajustar o contraste do monitor.

Clique no botão **Auto Adjust (Ajuste Automático)** para ajustar as configurações automaticamente.

Audio Control (Controle de Áudio)

- **Audio Input (Entrada de Áudio):** Seleciona a fonte de entrada. As opções são: Entrada Analógica, HDMI-A, HDMI-B e Wireless / LAN.
- **Volume:** Selecione o valor (0 a 20) para o volume de áudio.
- **Speaker (Auto-falante):** Selecione **On (Ligado)** para habilitar a função de áudio ou selecione **Off (Desligado)** para desabilitar a função de áudio.

Clique no botão **Factory Reset (Reinício de Fábrica)** para restaurar as configurações padrão de fábrica.

Alert Setting (Configuração de Alerta)

The screenshot shows the Dell Alert Setting configuration page. The top navigation bar includes the Dell logo and the path '7700FullHD > Admin > Alert Setting'. A left sidebar contains various system management options, with 'Alert Setting' highlighted. The main content area is divided into three sections: 'E-Mail Alert', 'SMTP Setting', and 'Alert Condition'. In the 'E-Mail Alert' section, the 'Disable' radio button is selected, and the 'E-Mail Alert Test' button is visible. The 'To', 'Cc', and 'From' fields are empty, while the 'Subject' field contains '7700FullHD-D05698 Alert'. The 'SMTP Setting' section has empty fields for 'Out going SMTP Server', 'Username', and 'Password'. The 'Alert Condition' section has three unchecked checkboxes: 'Lamp warning', 'Low lamp life', and 'Temperature warning'. A 'Save' button is located at the bottom of the form.

E-mail Alert (Alerta de E-mail)

- **E-mail Alert (Alerta de E-mail):** Você pode fixar se é notificado por e-mail (Habilitado) ou não (Desabilitado).
- **To (Para)/Cc (Com Cópia)/From (De):** Você pode inserir o endereço de e-mail do remetente (From (De)) e destinatários (To (Para)/Cc (Com Cópia)) para receber notificação quando uma anormalidade ou alerta ocorrer.
- **Subject (Assunto):** Você pode inserir a linha de assunto do e-mail.

Clique no botão **E-mail Alert Test (Teste de Alerta de E-mail)** para testar as configurações de alerta de e-mail.

SMTP Setting (Configuração SMTP)

- **Out going SMTP server (Servidor SMTP de ida), User name (Nome de usuário), e Password (Senha)** devem ser fornecidos pelo seu administrador de rede ou MIS.

Alert Condition (Condição de Alerta)

- Você pode selecionar as anormalidades e alertas a serem notificadas por e-mail. Quando qualquer das condições de alerta ocorrer, um e-mail será enviado aos receptores (To (Para)/Cc (Com Cópia)).

Clique no botão **Save (Salvar)** para salvar as configurações.

 **NOTA:** O alerta de e-mail é projetado para funcionar com um servidor SMTP usando a porta 25 padrão. Não suporta codificação e autenticação (SSL ou TLS).

Reboot System (Reiniciar Sistema)

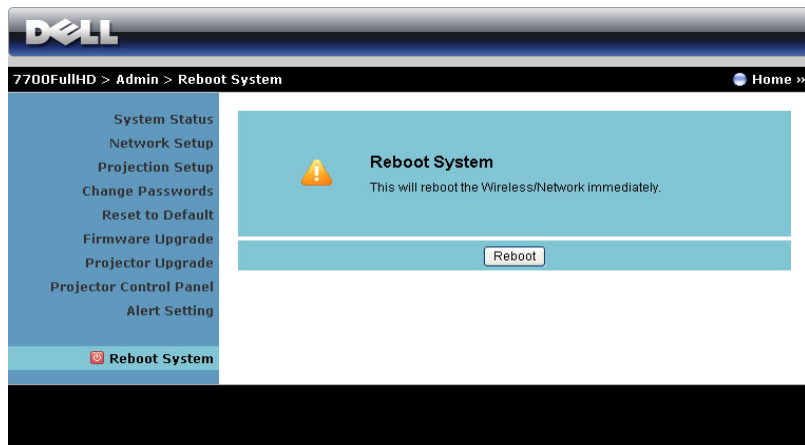

Clique no botão Reboot (Reiniciar) para reiniciar o sistema.

Crestron

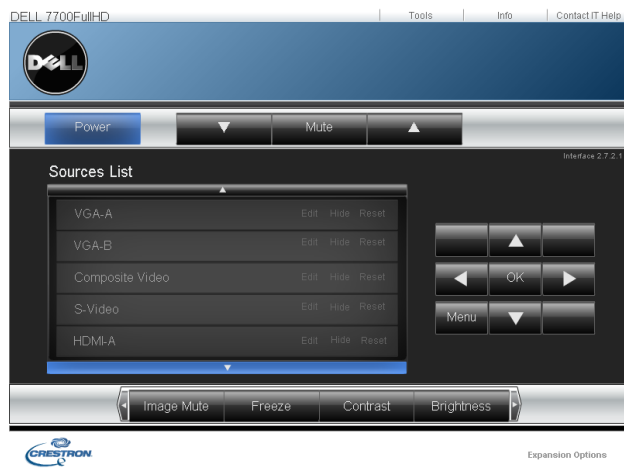

Para a função Crestron.

Dúvidas Frequentes:

Gostaria de acessar remotamente o projetor via Internet. Qual é a melhor configuração do navegador?

Para ter uma configuração melhor do navegador, favor siga os passos abaixo:

- 1 Abra a guia Control Panel (Painel de Controle) → Internet Options (Opções de Internet) → General (Geral) → Temporary Internet Files (Arquivos Temporários de Internet) → Settings (Configurações) → Selecione Every visit to the page (Todas as visitas às páginas).
- 2 Alguns firewall ou antivírus podem bloquear o aplicativo HTTP. Se possível, desligue o firewall antivírus.

Gostaria de acessar remotamente o projetor via Internet. Qual número de porta de soquete devo abrir para isto no firewall?

As seguintes são as portas de soquete TCP/IP que o projetor utiliza.

UDP/TCP	Porta Número	Descrição
TCP	80	Configuração Web (HTTP)
UDP/TCP	25	SMTP: utilizado para roteamento de e-mail entre servidores de correio
UDP/TCP	161	SNMP: Simple Network Management Protocol (Protocolo de Gerenciamento de Rede Simples)
UDP	9131	AMX: utilizado para descobrimento AMX

Por que sou inapto a acessar o projetor via Internet?

- 1 Verifique se seu computador/laptop está conectado à Internet.
- 2 Verifique com seu MIS ou administrador de rede se seu computador/laptop está na mesma sub-rede.

Por que sou inapto a acessar o servidor SMTP?

- 1** Verifique com seu MIS ou administrador de rede se a função de servidor SMTP está aberta para o projetor e o IP determinado ao projetor está permitido a acessar o servidor SMTP. O número de porta de soquete SMTP do projetor é 25, isto não pode ser alterado.
- 2** Verifique se o servidor SMTP de saída, nome de usuário e senha estão fixados corretamente.
- 3** Alguns servidores SMTP verificarão se o endereço de e-mail de "De" se correlaciona com o "Nome de usuário" e "Senha". Por exemplo, você utiliza test@dell.com como o endereço de e-mail em "De". Você também deve utilizar as informações de conta de test@dell.com para o Nome de usuário e a senha para se registrar no servidor SMTP.

Por que sou inapto a receber o e-mail de alerta de teste mesmo quando o projetor já indica que o e-mail de teste foi enviado?

Isto pode ser porque o servidor SMTP reconheceu o e-mail de alerta como um e-mail spam ou por causa da restrição do servidor SMTP. Verifique com seu MIS ou administrador de rede sobre a configuração de servidor SMTP.

Configuração de Firewall e Perguntas Frequentes

P: Por que não posso acessar a Página de Gerenciamento Web?

R: A configuração de firewall de seu computador pode prevebir que você acesse a Página de Gerenciamento Web. Favor veja os seguintes ajustes de configuração:

Proteção de Firewall	Configuração
McAfee Security Center	<ol style="list-style-type: none">1 Inicie o McAfee Security Center (Iniciar > Todos os programas > McAfee > McAfee Security Center).2 Na guia personal firewall plus, clique em View the Internet Applications List (Visualizar a Lista de Aplicativos de Internet).3 Encontre e selecione Dell 7700FullHD Projector (Projektor Dell 7700FullHD) a partir da lista.4 Clique com o botão direito em sua coluna Permissions (Permissões).5 Selecione Allow Full Access (Permitir Acesso Total) a partir do menu pop-up.
Norton AntiVirus	<ol style="list-style-type: none">1 Abra o Norton AntiVirus (Iniciar > Todos os programas > Norton AntiVirus > Norton AntiVirus).2 Clique no menu Options (Opções), e então selecione Norton AntiVirus.3 Na página Status, selecione Internet Worm Protection (Proteção contra Vermes de Internet).4 Encontre e selecione Dell 7700FullHD Projector (Projektor Dell 7700FullHD) a partir da lista de programas.5 Clique com o botão direito em sua coluna Internet Access (Acesso à Internet).6 Selecione Permit All (Permitir Tudo) a partir do menu de pop-up.7 Clique em OK.

Proteção de Firewall	Configuração
Sygate Personal Firewall	<ol style="list-style-type: none"> 1 Abra o Sygate Personal Firewall (Iniciar > Todos os programas > Sygate > Sygate Personal Firewall). 2 A partir da lista Running Applications (Execução de Aplicativos), encontre e clique com o botão direito em Dell 7700FullHD Projector (Projektor Dell 7700FullHD). 3 Selecione Allow (Permitir) a partir do menu de pop-up.
Windows Firewall	<ol style="list-style-type: none"> 1 Abra o Windows Firewall (Iniciar > Todos os programas > Painel de controle). Dê um clique duplo em Windows Firewall. 2 Na guia General (Geral), desmarque Don't allow exceptions (Não permitir exceções). 3 Na guia Exceptions (Exceções), clique no botão Add Program... (Adicionar Programa...). 4 Encontre e selecione Dell 7700FullHD Projector (Projektor Dell 7700FullHD) a partir da lista de programas, e então clique em OK. 5 Clique em OK para confirmar as configurações de exceção.
Zone Alarm	<ol style="list-style-type: none"> 1 Abra o Zone Alarm Firewall (Iniciar > Todos os programas > Zone Labs > Zone Labs Center). 2 Na página de Program Control (Controle de Programa), encontre e selecione Dell 7700FullHD Projector (Projektor Dell 7700FullHD) a partir da lista. 3 Clique com o botão direito em sua coluna Access- Trusted (Acesso Confiável). 4 Selecione Allow (Permitir) a partir do menu de pop-up. 5 Clique com o botão direito e selecione Allow (Permitir) para as colunas Access-Internet (Acesso-a- Internet), Server-Trusted (Servidor-Confiável) e Server-Internet (Servidor-de- Internet).

Fazer Indicação de Aplicativo

 **NOTA:** Este recurso só é aplicável a modelos com rede sem fio ativada.

A Application Token (Indicação de Aplicativo) deixa você realizar Plug and Show usando um indicador USB.

- 1 A partir do software do aplicativo, clique em  > Make Application Token (Fazer Indicação de Aplicativo).
- 2 A seguinte tela aparecerá. Clique em Next (Próximo).



- 3 Plugue em drive flash em qualquer das portas USB em seu computador. Selecione o drive a partir da lista, e então clique em Next (Próximo).

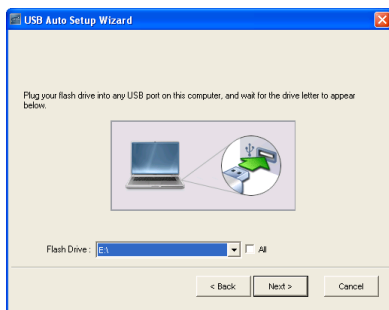

4 Clique em **Finish (Finalizar)** para fechar o assistente.

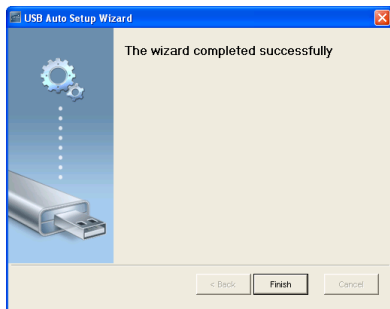

Solução de problemas do projetor

Se ocorrerem problemas com o projetor, consulte as dicas para solução de problemas abaixo. Se o problema persistir, entre em contato com a Dell™ (Como entrar em contato com a Dell na página 117).



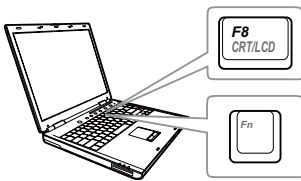

Problema

Nenhuma imagem aparece na tela



Possível solução

- Verifique se a tampa da lente foi removida e se o projetor está ligado.
- Se certifique de ter escolhido a fonte de entrada correta no menu INPUT SOURCE (SELEÇÃO DE FONTE).
- Verifique se a porta gráfica externa está habilitada. Se você está usando um computador laptop Dell™, pressione (Fn+F8). No caso de outros computadores, consulte a respectiva documentação. Se as imagens não forem exibidas adequadamente, favor atualizar o driver de vídeo de seu computador. Para computadores Dell, consulte support.dell.com.
- Verifique se todos os cabos estão bem conectados. Consulte "Como conectar o projetor" na página 10.
- Verifique se os pinos dos conectores não estão tortos nem quebrados.
- Verifique se a lâmpada está instalada corretamente (consulte "Troca da lâmpada" na página 108).
- Use **Test Pattern (Padrão de Teste)** em **Projector Settings (Configurações do Projetor)** do menu **Advanced Settings (Configurações Avançadas)**. Verifique se as cores do padrão de teste estão corretas.

Problema (continuação)	Possível solução (continuação)
Imagem parcial, rolando ou exibida incorretamente	<p>1 Pressione o botão Auto Adjust (Ajuste automático) no controle remoto ou no painel de controle.</p> <p>2 Se você está usando um computador portátil Dell™, configure a resolução do computador para Full HD (1920 x 1080):</p> <ul style="list-style-type: none"> a Clique com o botão direito do mouse em uma parte livre da área de trabalho de seu Microsoft® Windows®, clique em Properties (Propriedades) e, a seguir, selecione a guia Settings (Configurações). b Verifique se a configuração é de 1920 x 1080 pixels para a porta externa do monitor. c Pressione   (Fn+F8). <p>Se tiver dificuldade em alterar a resolução ou o seu monitor travar, reinicie todos os equipamentos e o projetor.</p> <p>Se você não está usando um computador portátil Dell™, consulte a documentação. Se as imagens não forem exibidas adequadamente, favor atualizar o driver de vídeo de seu computador. Para um computador Dell, veja support.dell.com.</p>
A tela não exibe a apresentação.	Se você está usando um computador portátil, pressione   (Fn+F8).
Imagem instável ou piscando.	Ajuste o tracking no menu Display Settings (Configurações de Visor) do menu Advanced Settings (Configurações Avançadas) (apenas no Modo PC).
Imagem com uma barra vertical piscando.	Ajuste a frequência no menu Display Settings (Configurações de Visor) do menu Advanced Settings (Configurações Avançadas) (apenas no Modo PC).

Problema (continuação)	Possível solução (continuação)
Cor da imagem incorreta	<ul style="list-style-type: none"> • Se o visor receber a saída de sinal errado da placa de vídeo, defina o tipo de sinal para RGB no menu Image Settings (Configurações de Imagem) da guia Advanced Settings (Configurações Avançadas) tab. • Use Test Pattern (Padrão de Teste) em Projector Settings (Configurações do Projetor) do menu Advanced Settings (Configurações Avançadas). Verifique se as cores do padrão de teste estão corretas.
A imagem está fora de foco.	<ol style="list-style-type: none"> 1 Ajuste o anel de foco na lente do projetor. 2 Certifique-se de que a tela de projeção se encontra dentro dos limites de distância especificados para o projetor. (3,28 pes [1,0 m] a 39,37 pés [12,0 m]).
A imagem fica alongada durante exibição de um DVD de 16:9	<p>O projetor detecta automaticamente o formato de sinal de entrada. Manterá a proporção da imagem projetada de acordo com formato do sinal de entrada com uma configuração Original.</p> <p>Se a imagem ainda estiver esticada, ajuste a relação de aspecto no menu Display Settings (Configurações de Visor) do menu Advanced Settings (Configurações Avançadas) na tela.</p>
A imagem está invertida	<p>Selecione Projector Settings (Configurações do Projetor) de Advanced Settings (Configurações Avançadas) na tela e ajuste o modo do projetor.</p>
A lâmpada está queimada ou faz um barulho de estouro	<p>Ao fim de sua vida útil, a lâmpada pode queimar e fazer um som alto de estouro. Caso isso ocorra, o projetor não liga. Para trocar a lâmpada, consulte "Troca da lâmpada" na página 108.</p>
A luz LAMP (LÂMPADA) está acesa em âmbar	<p>Se a luz LAMP (LÂMPADA) acender em âmbar, troque a lâmpada.</p>

Problema (continuação)	Possível solução (continuação)
A luz LAMP (LÂMPADA) está piscando em âmbar	<p>Se a luz LAMP (LÂMPADA) estiver piscando em âmbar, a conexão do módulo de lâmpada pode estar interrompida. Favor verifique o módulo de lâmpada e garanta que esteja propriamente instalado.</p> <p>Se a luz LAMP (LÂMPADA) e a luz Power (Funcionamento) estiverem piscando em âmbar, houve falha no driver da lâmpada e o projetor será desligado automaticamente.</p> <p>Se as luzes LAMP e TEMP estiverem piscando em amarelo e a luz de Energia estiver em azul sólido, a roda de cor falhou e o projetor irá desligar automaticamente.</p> <p>Para apagar o modo de proteção, pressione e mantenha pressionado o botão FUNCIONAMENTO por 10 segundos.</p>
Luz TEMP (Temperatura) acesa em âmbar	O projetor está superaquecido. A exibição será encerrada automaticamente. Ative a exibição novamente depois que o projetor esfriar. Se o problema persistir, entre em contato com a Dell™.
Luz TEMP está piscando em âmbar	Se o ventilador do projetor falhar, o projetor será desligado automaticamente. Tente limpar o modo do projetor pressionando e segurando o botão Power (Energia) durante 10 segundos. Favor aguarde cerca de 5 minutos e tente ligar novamente. Se o problema persistir, entre em contato com a Dell™.
O OSD não aparece na tela.	Tente pressionar o botão Menu no painel por 15 segundos para desbloquear o OSD. Verifique Menu Lock (Bloqueio do Menu) na página 51.
O controle remoto não está funcionando normalmente ou funciona somente dentro de uma distância muito limitada	As pilhas podem estar fracas. Verifique se o feixe de laser transmitido do controle remoto está fraco demais. Se for o caso, substitua as pilhas gastas por duas pilhas AAA novas.

Sinal-guia

Status do projetor	Descrição	Botões de controle		Indicador	
		Funcionamento	Temperatura (Âmbar)	LAMP (âmbar)	
Modo de espera	O projetor está no modo de espera Pronto para ligar.	AZUL Piscando	DESL.	DESL.	
Modo de aquecimento	O projetor demora algum tempo para aquecer e ligar.	AZUL	DESL.	DESL.	
Lâmpada acesa	O projetor está no modo Normal, pronto para exibir uma imagem. <input checked="" type="checkbox"/> Nota: O menu OSD não é acessado.	AZUL	DESL.	DESL.	
Modo de arrefecimento	O projetor está esfriando para desligar.	AZUL	DESL.	DESL.	
Esfriando antes do modo de Economia de Energia.	O projetor leva 60 segundos para esfriar antes de entrar no modo de economia de energia.	ÂMBAR	DESL.	DESL.	
Superaquecimento do projetor	As aberturas de ventilação podem estar obstruídas ou a temperatura ambiente pode estar acima de 35 °C. O projetor desliga automaticamente. Certifique-se de que as aberturas de ventilação não estejam obstruídas e que a temperatura ambiente esteja dentro da faixa de funcionamento. Se o problema persistir, entre em contato com a Dell.	DESL.	ÂMBAR	DESL.	
O driver da lâmpada está superaquecido	O driver da lâmpada está superaquecido. As aberturas de ventilação podem estar obstruídas. O projetor desliga automaticamente. Ative a exibição novamente depois que o projetor esfriar. Se o problema persistir, entre em contato com a Dell.	ÂMBAR	ÂMBAR	DESL.	
Ventilador com defeito	Um dos ventiladores falhou. O projetor desliga automaticamente. Se o problema persistir, entre em contato com a Dell.	DESL.	ÂMBAR Piscando	DESL.	
O driver da lâmpada está com defeito	O driver da lâmpada falhou. O projetor desliga automaticamente. Desconecte o cabo de alimentação após três minutos e ligue o visor novamente. Se o problema persistir, entre em contato com a Dell.	ÂMBAR Piscando	DESL.	ÂMBAR Piscando	
Roda de cores com defeito	A roda de cor não funciona. O projetor falhou e desligará automaticamente. Desconecte o cabo de alimentação após três minutos e, a seguir, ligue o projetor. Se o problema persistir, entre em contato com a Dell.	AZUL	ÂMBAR Piscando	ÂMBAR Piscando	
Falha da lâmpada	A lâmpada está com defeito. Troque a lâmpada.	DESL.	DESL.	ÂMBAR	
Falha - alimentação CC (+12V)	A fonte de alimentação foi interrompida. O projetor desliga automaticamente. Desconecte o cabo de alimentação após três minutos e, a seguir, ligue o projetor. Se o problema persistir, entre em contato com a Dell.	ÂMBAR Piscando	ÂMBAR	ÂMBAR	
Falha de conexão do módulo de lâmpada	A conexão do módulo de lâmpada pode estar interrompida. Verifique o módulo de lâmpada e garanta que esteja propriamente instalado. Se o problema persistir, entre em contato com a Dell.	DESL.	DESL.	ÂMBAR Piscando	

Troca da lâmpada

⚠ PRECAUÇÃO: Antes de iniciar qualquer procedimento desta seção, siga as Instruções de segurança descritas em página 8.

Troque a lâmpada quando aparecer a mensagem na tela "**Lamp is approaching the end of its useful life in the operation. Replacement suggested! www.dell.com/lamps (A lâmpada está próxima do fim de sua vida útil de operação total. Recomenda-se a substituição! www.dell.com/lamps)**" aparece na tela. Se o problema persistir depois da substituição da lâmpada, entre em contato com a Dell™. Para mais informações, Como entrar em contato com a Dell na página 117.

⚠ PRECAUÇÃO: Use uma lâmpada original para garantir condições de funcionamento seguras e otimizadas de seu projetor.

⚠ PRECAUÇÃO: A lâmpada fica muito quente durante o uso. Não tente trocar a lâmpada até o projetor esfriar por pelo menos 30 minutos.

⚠ PRECAUÇÃO: Nunca toque na lâmpada ou no seu vidro. As lâmpadas de projetor são muito frágeis e podem quebrar se tocadas. Os cacos de vidro são afiados e podem causar ferimentos.

⚠ PRECAUÇÃO: Se a lâmpada quebrar, remova todos os cacos do projetor e elimine ou recicle de acordo com a lei estadual, local ou federal. Para mais informações, consulte www.dell.com/hg.

- 1 Desligue o projetor e desconecte o cabo de alimentação.
- 2 Deixe o projetor esfriar por pelo menos 30 minutos.
- 3 Solte os dois parafusos que fixam a tampa da lâmpada e remova-a.
- 4 Solte os dois parafusos que fixam a lâmpada.
- 5 Puxe a lâmpada para cima pela alça metálica.

🔧 NOTA: A Dell™ pode exigir que as lâmpadas trocadas que ainda estejam dentro da garantia sejam retornadas à Dell™. Caso contrário, entre em contato com a entidade local de coleta de lixo para saber onde fica o local de coleta de lâmpadas usadas mais próximo.

- 6 Troque pela lâmpada nova.

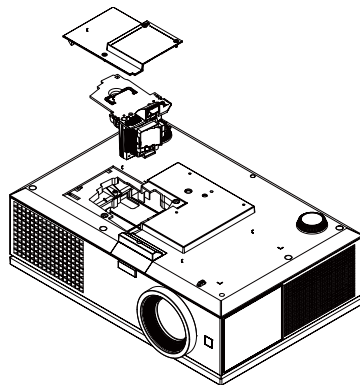

- 7 Aperte os dois parafusos que fixam a lâmpada.
- 8 Reinstale a tampa da lâmpada e aperte os dois parafusos.
- 9 Retorne o tempo de uso da lâmpada selecionando "Sim" para **Lamp Hour Reset (Reiniciar Tempo da Lâmpada)** no menu **Power Settings (Configurações de Energia)** do menu **Advanced Settings (Configurações Avançadas)** (consulte Power Setting (Configuração de energia) do menu de Advanced Setting (Configurações Avançadas) na página 53). Quando um novo módulo de lâmpada foi alterado, o projetor detectará e reiniciará automaticamente as horas da lâmpada.



PRECAUÇÃO: Descarte de lâmpadas (apenas para os Estados Unidos)
 A(S) LÂMPADA(S) DENTRO DESTA(S) PRODUTO CONTÉM(EM) MERCÚRIO E DEVE(M) SER RECICLADA(S) OU ELIMINADA(S) DE ACORDO COM LEIS LOCAIS, ESTADUAIS OU FEDERAIS. PARA MAIS INFORMAÇÕES, VISITE WWW.DELL.COM/HG OU ENTRE EM CONTATO COM A ELECTRONIC INDUSTRIES ALLIANCE EM WWW.EIAE.ORG. PARA AS INFORMAÇÕES ESPECÍFICAS DE ELIMINAÇÃO DA LÂMPADA, VISITE WWW.LAMPRECYCLE.ORG.

Especificações

Válvula da luz	0,95" 1080p DMD, DarkChip2™
Brilho	5000 lumens ANSI (máximo)
Relação de contraste	2500:1 (Natural) 10000:1 (Dinâmico) 20000:1 (Estático)
Uniformidade	85%, típ. (norma japonesa - JBMA)
Número de pixels	1920 x 1080 (1080p)
Aspect Ratio (Proporção)	16:9
Cor exibível	1,07 bilhões de cores (com mistura de cores)
Velocidade da roda de cores	2X
Lente de projeção	F-Stop: F/ 2,6~2,9 Distância focal, f=39,12~46,94 mm Lente de zoom manual de 1,2X Proporção de envio = 1,85~2,22 largura e tele Relação de compensação: 115 ± 5%
Tamanho da tela de projeção	20,3~292,9 polegadas (diagonal)
Distância de projeção	3,28~39,37 ft (1 m ~ 12 m)
Compatibilidade de vídeo	Vídeo Composto / S-Video: NTSC (J, M, 4.43), PAL (B, D, G, H, I, M, N, Nc, 60), SECAM (B, D, G, K, K1, L) Entrada de vídeo HDMI e componente (via YPbPr VGA e RCA): 1080i/p, 720p, 576i/p, 480i/p
Alimentação	100-240 Vca Universal, 50-60 Hz com entrada PFC

Consumo de energia	<p>Modo normal: 525 W \pm 10% @ 110 Vac</p> <p>Modo econômico: 430 W \pm 10% @ 110 Vac</p> <p>Modo de economia de energia: <20 W (Wireless e Rede ligados)</p> <p>Modo de espera: < 0,5 W (Rede, Saída VGA e Wireless desligados)</p>
Áudio	2 alto-falantes x 5 watt RMS
Nível de ruído	39 dB(A) no modo Normal, 36 dB(A) no Modo econômico
Peso	16 lb (7,26 kg)
Dimensões (L x A x C)	17,01 x 5,31 x 11,42 polegadas (432 x 135 x 290 mm)

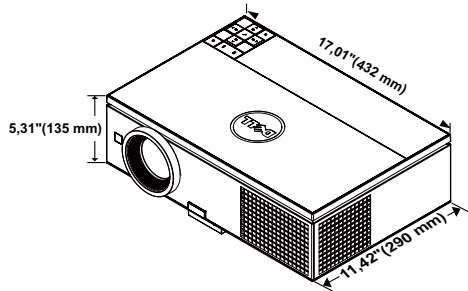

Ambiental	<p>Temperatura de funcionamento: 5 °C - 35°C (41°F - 95°F)</p> <p>Umidade: Máximo de 80 %</p> <p>Temperatura de armazenamento: 0 °C a 60 °C (32 °F a 140 °F)</p> <p>Umidade: Máximo de 90 %</p> <p>Temperatura de remessa: -20 °C a 60°C (-4 °F a 140°F)</p> <p>Umidade: Máximo de 90 %</p>
Conectores de E/S	<p>Alimentação: Um soquete de energia AC (3-pinos – entrada C14)</p> <p>Entrada VGA: Dois conectores D-sub de 15-pinos (Azul), VGA-A e VGA-B, para sinais de entrada RGB/Componente analógico.</p>

Saída VGA: Um conector D-sub de 15-pinos (Preto) para VGA-A em série.

Entrada de Vídeo Componente: Um conjunto de conector RCA (RGB) para o sinal de entrada do componente.

Saída de S-Video: Um min-DIN padrão de 4 pinos Conector S-Video para sinal Y/C.

Entrada de Vídeo composto: Uma tomada RCA Amarela para sinal CVBS.

Entrada HDMI: Dois conectores HDMI para suporte HDMI 1.3. Em conformidade com HDCP.

Entrada de Áudio Analógico: Uma tomada de telefone mini estéreo de 3,5 mm (Azul).

Saída de áudio variável: Uma tomada de telefone mini estéreo de 3,5 mm (Verde).

Porta USB (tipo A): Um conector USB para visualizador de Foto/PtG (formato JPG/PPT).

Porta USB (tipo B): Um mini USB escravo para suporte remoto e um conector USB para suportar a exibição USB.

Porta RS232: Um D-sub 9 pinos para comunicação RS232.

Porta RJ45: Um conector RJ45 para controle de projetor através da rede e Exibição LAN.

Saída de 12 V: Um relê de saída de 12 V DC / 200 mA max. para direção de tela automática.

Plugue Sem Fio

Padrão Sem Fio: IEEE802.11b/g/n

Wireless: Um conector WiFi USB (tipo A) para suportar emulador sem fio (interface USB, Opcional).

Ambiente de SO: Windows 7/Vista/XP/2000, MAC OS X

Suporta: Controle de apresentação de slides e projetor.

Permite conexão de até 30 usuários ao mesmo tempo.

Tela dividida de 4-por-1. Permite que apresentação de quatro slides seja projetada na tela.

Modo de Controle de Conferência.

Suporta Projeção de Áudio (necessário instalar driver extra)

Suporta transmissão de vídeo (até 720p)

Lâmpada

Lâmpada Philips 400 W substituível pelo usuário (até 2000 horas em modo eco, até 1500 horas em modo normal)



NOTA: A graduação de vida de lâmpada para qualquer projetor é uma medida de degradação de brilho apenas, e não é uma especificação para o momento que leva a lâmpada a falhar e parar a saída de luz. Vida da lâmpada é definida como o tempo que leva para mais de 50% da população de amostra de lâmpadas reduzir o brilho em aproximadamente 50% do lúmen nominal para a lâmpada especificada. A graduação de vida de lâmpada não é garantida em qualquer forma. A expectativa de vida operacional real de uma lâmpada de projetor irá variar de acordo com as condições operacionais e padrões de uso. O uso de um projetor em condições estressantes que podem incluir ambientes empoeirados, sob altas temperaturas, muitas horas por dia e desligamento de energia provavelmente resultará no encurtamento da expectativa de vida operacional da lâmpada ou possível falha da lâmpada.

Pinagem do do conector RS232

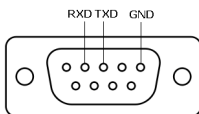

Protocolo RS232

- Configurações de comunicação

Configurações de conexão	Valor
Taxa de Transmissão	19,200
Bits de Dados	8
Paridade	Nenhuma
Bits de parada	1

- Tipos de Comando

Para fazer aparecer o menu OSD e ajustar as configurações.

- Sintaxe do comando de controle (do PC para o projetor)

[H][AC][SoP][CRC][ID][SoM][COMMAND]

- Exemplo: Comando LIGAR (Enviar primeiro poucos bytes)

--> 0xBE, 0xEF, 0x10, 0x05, 0x00, 0xC6, 0xFF, 0x11, 0x11, 0x01, 0x00, 0x01

- Lista dos comandos de controle

para visualizar o código RS232 mais recente, visite o site de Suporte da Dell Support: support.dell.com.

Fontes de Combinação PIP

	HDMI-A	HDMI-B	VGA-A	VGA-B	Componente
HDMI-A	Não	Não	Sim	Sim	Sim
HDMI-B	Não	Não	Sim	Sim	Sim
VGA-A	Sim	Sim	Não	Não	Não
VGA-B	Sim	Sim	Não	Não	Não
Componente	Sim	Sim	Não	Não	Não
S-Vídeo	Sim	Sim	Não	Não	Não
Composto	Sim	Sim	Não	Não	Não
Visor Sem Fio	Não	Não	Sim	Sim	Sim
Visor USB	Não	Não	Sim	Sim	Sim
Visualizador USB	Não	Não	Sim	Sim	Sim
	S-Vídeo	Composto	Visor Sem Fio	Visor USB	Visualizador USB
HDMI-A	Sim	Sim	Não	Não	Não
HDMI-B	Sim	Sim	Não	Não	Não
VGA-A	Não	Não	Sim	Sim	Sim
VGA-B	Não	Não	Sim	Sim	Sim
Componente	Não	Não	Sim	Sim	Sim
S-Vídeo	Não	Não	Sim	Sim	Sim
Composto	Não	Não	Sim	Sim	Sim
Visor Sem Fio	Sim	Sim	Não	Não	Não
Visor USB	Sim	Sim	Não	Não	Não
Visualizador USB	Sim	Sim	Não	Não	Não

Modos de compatibilidade (analgico/Digital)

Resolução	Taxa de Atualização (Hz)	Frequência Hsync (kHz)	Clock de Pixel (MHz)
640 x 350	70,087	31,469	25,175
640 x 480	59,940	31,469	25,175
640 x 480 p60	59,940	31,469	25,175
720 x 480 p60	59,940	31,469	27,000
720 x 576 p50	50,000	31,250	27,000
720 x 400	70,087	31,469	28,322
640 x 480	75,000	37,500	31,500
848 x 480	60,000	31,020	33,750
640 x 480	85,008	43,269	36,000
800 x 600	60,317	37,879	40,000
800 x 600	75,000	46,875	49,500
800 x 600	85,061	53,674	56,250
1024 x 768	60,004	48,363	65,000
1280 x 720 p50	50,000	37,500	74,250
1280 x 720 p60	60,000	45,000	74,250
1920 x 1080 i50	50,000	28,125	74,250
1920 x 1080 i60	60,000	33,750	74,250
1280 x 720	59,855	44,772	74,500
1024 x 768	75,029	60,023	78,750
1280 x 800	59,810	49,702	83,500
1366 x 768	59,790	47,712	85,500
1360 x 768	60,015	47,712	85,500
1024 x 768	84,997	68,677	94,500
1440 x 900	59,887	55,935	106,500
1152 x 864	75,000	67,500	108,000
1280 x 960	60,000	60,000	108,000
1280 x 1024	60,020	63,981	108,000
1152 x 864	85,000	77,095	119,651
1400 x 1050	59,978	65,317	121,750
1280 X 800	84,880	71,554	122,500
1280 x 1024	75,025	79,976	135,000
1440 X 900	74,984	70,635	136,750
1680 x 1050	59,954	65,290	146,250
1280 x 960	85,002	85,938	148,500
1920 x 1080	60,000	67,500	148,500
1400 X 1050	74,867	82,278	156,000
1280 x 1024	85,024	91,146	157,000
1440 X 900	84,842	80,430	157,000
1600 x 1200	60,000	75,000	162,000

Como entrar em contato com a Dell

Para clientes nos Estados Unidos, disque 800-WWW-DELL (800-999-3355).



NOTA: Se você não tem uma conexão de Internet ativa, pode encontrar as informações de contato na nota fiscal de compra, fatura na embalagem, nota, ou catálogo de produtos da Dell.

A Dell™ oferece várias opções de suporte e serviços on-line e por telefone. A disponibilidade varia de acordo com o país e o produto, e alguns serviços podem não estar disponíveis em todas as áreas. Para entrar em contato com a Dell para assuntos de vendas, suporte técnico, ou serviço ao cliente:

- 1 Visite support.dell.com.
- 2 Verifique o país ou a região no menu suspenso **Choose A Country/Region (Escolha um país/região)** para parte inferior da página.
- 3 Clique em **Contact us (Entre em contato conosco)** no lado esquerdo da página.
- 4 Selecione o link apropriado de serviço ou suporte de acordo com sua necessidade.
- 5 Escolha um método para entrar em contato com a Dell que seja conveniente para você.

Apêndice: Glossário

LUMENS ANSI — Uma norma para medir o brilho. É calculado dividindo uma imagem de um metro quadrado em nove retângulos iguais, medindo o lux (ou brilho) lendo no centro de cada retângulo, e tirando a média desses nove pontos.

PROPORÇÃO — A proporção mais popular é 4:3 (4 por 3). Os formatos da tela de televisores e computadores mais antigos têm uma proporção de 4:3, o que significa que a largura da imagem é $4/3$ vezes a altura.

Brilho — Quantidade de luz emitida por um monitor ou tela de projeção ou um dispositivo de projeção. O brilho do projetor é medido por lumens ANSI.

Temperatura da cor — A aparência de cor da luz branca. A temperatura de cor baixa implica numa luz mais quente (mais amarela/vermelha), enquanto que a temperatura de cor alta implica numa luz mais fria (mais azul). A unidade padrão para a temperatura de cor é o Kelvin (K).

Vídeo component — Um método de transmitir vídeo de qualidade que consiste num sinal de luminância e dois sinais separados de crominância, e são definidos como Y'Pb'Pr' para componente analógico e Y'Cb'Cr' para componente digital. Vídeo componente está disponível em reprodutores de DVD.

Vídeo composto — Um sinal de vídeo que combina a luminância (brilho), crominância (cor), seqüência (referência de cor), e sincronismo (sinais de sincronismo horizontal e vertical) numa forma de onda transmitida por um único par de fios. Há três tipos de formatos, a saber: NTSC, PAL e SECAM.

Resolução comprimida — Se as imagens de entrada são de resolução mais alta que a resolução nativa do projetor, a imagem resultante será redimensionada para se ajustar à resolução nativa do projetor. A natureza da compressão num dispositivo digital significa que parte do conteúdo da imagem é perdida.

Relação de Contraste — Faixa de valores de claro e escuro em uma imagem, ou a relação entre seus valores máximo e mínimo. Existem dois métodos usados pela indústria da projeção para medir esta relação:

- 1 *Full On/Off* — mede a intensidade da luz produzida por uma imagem toda branca (full on) e a intensidade da luz produzida por uma imagem toda preta (full off).
- 2 ANSI — mede um padrão 16 retângulos pretos e brancos alternados. A saída média de luz dos retângulos brancos é dividida pela saída média de luz dos retângulos pretos para determinar a relação de contraste ANSI.

O contraste *totalmente ligado/desligado* é sempre um número maior que o contraste ANSI para o mesmo projetor.

dB — decibel — Uma unidade usada para indicar a diferença relativa em potência ou intensidade, geralmente entre dois sinais acústicos ou elétricos; igual a dez

vezes o logaritmo natural da relação entre os dois níveis.

Tela diagonal — Método para medição do tamanho de uma tela ou de uma imagem projetada. Mede de um canto ao canto oposto. Uma tela de 9 pés de altura e 12 pés de largura possui uma diagonal de 15 pés. Este documento assume que as dimensões diagonais são para a tradicional relação de 4:3 para uma imagem de computador conforme o exemplo acima.

DHCP — Dynamic Host Configuration Protocol (Protocolo de Configuração Dinâmica do Anfitrião) — Um protocolo de rede que um servidor determine automaticamente um endereço TCP/IP a um aparelho.

DLP[®] — Digital Light Processing[™] — A tecnologia de monitor refletivo, desenvolvida pela Texas Instruments, que usa pequenos espelhos manipuláveis. A luz passando através de um filtro de cor é enviada aos espelhos DLP, que organizam as cores RGB em uma imagem projetada na tela, também conhecida como DMD.

DMD — Digital Micro-Mirror Device (dispositivo de microespelho digital) — Cada DMD é composto por milhares de espelhos microscópicos feitos de liga de alumínio, que são inclinados e fixados num garfo.

DNS — Sistema de Nome de Domínio — Um serviço de Internet que traduz nomes de domínio para endereços IP.

Distância focal — Distância que vai da superfície da lente até ao ponto focal.

Freqüência — Taxa de repetição dos sinais elétricos medida em ciclos por segundo. Medida em Hz (Hertz).

HDCP — High-Bandwidth Digital-Content Protection (Proteção de Conteúdo Digital de Alta Banda Larga) — Uma especificação desenvolvida por Intel[™] Corporation para proteger entretenimento digital através de interface digital, tal como DVI, HDMI.

HDMI — High-Definition Multimedia Interface (Interface Multimídia de Alta Definição) — HDMI transmite o vídeo de alta definição sem compressão juntamente com o áudio digital e os dados de controle do dispositivo num único conector.

Hz (Hertz) — Unidade de freqüência.

IEEE802.11 — Um conjunto de padrões para rede sem fio local é conexão de rede (WLAN). 802.11b/g/n utiliza a banda de 2,4 GHz.

Correção de distorção trapezoidal — Dispositivo que corrige a distorção de uma imagem projetada (geralmente, a parte de cima da imagem apresenta-se larga e a parte de baixo estreita) devido ao ângulo incorreto de posicionamento do projetor.

Distância máxima — A distância da tela que o projetor deve estar para lançar uma imagem que seja utilizável (brilhante suficiente) numa sala completamente

escura.

Tamanho máximo da imagem — A maior imagem que um projetor pode projetar numa sala escura. Esta é geralmente limitada pelo alcance focal do sistema óptico.

Distância mínima — A posição mais próxima que um projetor pode focar uma imagem na tela.

NTSC — National Television Standards Committee. Norma norte-americana para vídeo e difusão, com um formato de vídeo de 525 linhas a 30 quadros por segundo.

PAL — Phase Alternating Line. Uma norma de difusão europeia para vídeo e difusão, com um formato de vídeo de 625 linhas a 25 quadros por segundo.

Imagem invertida — Característica que permite inverter a imagem horizontalmente. Quando usado num ambiente normal de projeção para frente, textos, gráficos, etc, ficam ao contrário. A imagem invertida é usada para retroprojeção.

RGB — Red, Green, Blue (vermelho, verde, azul)— Geralmente usado para descrever um monitor que exige sinais separados para cada uma das três cores.

S-Video — Uma transmissão de vídeo padrão que usa um conector min-DIN de 4 pinos para enviar informações de vídeo em dois fios de sinal chamados luminância (brilho, Y) e crominância (cor, C). S-Video também é referido como Y/C.

SECAM — Uma norma de difusão francesa e internacional para vídeo e difusão, muito parecida com PAL, mas com um método de envio de cor diferente.

SSID — Service Set Identifiers (Identificadores de Conjunto de Serviço) — Um nome usado para identificar a LAN sem fio particular a qual um usuário deseja se conectar.

SVGA — Super Video Graphics Array — 800 x 600 pixels.

SXGA — Super Extended Graphics Array — 1280 x 1024 pixels.

UXGA — Ultra Extended Graphics Array — 1600 x 1200 pixels.

VGA — Video Graphics Array (Disposição Gráfica de Vídeo) — 640 x 480 pixels.

WEP — Wired Equivalent Privacy (Privacidade Equivalente e Com Fio) — Este é um método para codificação de dados de comunicação. A chave de codificação é criada e notificada apenas ao usuário comunicado, então os dados de comunicação não podem ser decodificados por um terceiro.

XGA — Extended Video Graphics Array (Disposição Gráfica Expandida) — 1024 x 768 pixels

WXGA — Wide Extended Graphics Array (Disposição Gráfica Expandida Ampla) - 1280 x 800 pixels.

1080p — 1080p é a abreviação de identificação de um conjunto de modos de HDTV de alta definição de vídeo que são caracterizados por 1080 linhas

horizontais de resolução e varredura progressiva, ou seja, a imagem não é entrelaçada como é o caso com o padrão de visualização 1080i.

Lentes de Zoom — Lentes com uma distância focal variável que permitem ao operador aproximar ou afastar a visualização, aumentando ou diminuindo a imagem.

Relação das lentes de zoom — Relação entre a menor e a maior imagem que uma lente pode projetar de uma distância fixa. Por exemplo, uma relação de 1,4:1 significa que uma imagem de 3,4 m sem zoom poderia ser uma imagem de 4,2 m com zoom total.

Índice

C

Como ajustar a imagem projetada 26

- abaixar o projetor
 - Pé de elevação 26
 - Roda de ajuste da inclinação 26

Botão de elevação 26

Como abaixar o projetor 26

Como elevar o projetor 26

Como ajustar o zoom e o foco do projetor 27

Anel de foco 27

Anel de zoom 27

Botão de deslocamento horizontal da lente 27

Botão de deslocamento vertical da lente 27

Porta lateral 27

Trava de deslocamento da lente 27

Como ligar e desligar o projetor

Como desligar o projetor 25

Como ligar o projetor 25

Conexão do projetor

Ao computador 12

Cabo 3 RCA para Vídeo

- Componente 3 RCA (Macho para Macho) 20

Cabo de alimentação 12, 13, 14, 15, 17, 18, 19, 20, 21, 22,

23, 24

Cabo de Vídeo composto 18

Cabo HDMI 21, 22

Cabo RS232 (9 pinos fêmea D-sub para trocar por fêmea 2-3 pinos) 14, 24

Cabo S-Video 17

Cabo USB para USB 12

Cabo USB-A a USB-B 15

Cabo VGA para VGA 12, 13

Cabo VGA para YPbPr 19

Conexão com um cabo componente 19

Conexão com um cabo composto 18

Conexão com um cabo HDMI 21

Conexão com um cabo S-Video 17

Conexão com um computador com um cabo RS232 14, 15
Plug 12 V DC 23

Tela de projeção motorizada 23

Controle remoto 32

Receptor de IV 31

D

Dell

como entrar em contato 116

E

Entre em contato com a Dell 7, 105, 107

Especificações

- Alimentação 109
- Ambiental 110
- Áudio 110
- Brightness (Brilho) 109
- Compatibilidade de vídeo 109
- Conectores de E/S 110
- Consumo de energia 110
- Cor exibível 109
- Dimensões 110
- Distância de projeção 109
- Lente de projeção 109
- Nível de ruído 110
- Número de pixels 109
- Peso 110
- Protocolo RS232 113
- Relação de contraste 109
- Tamanho da tela de projeção 109
- Uniformidade 109
- Válvula da luz 109
- Velocidade da roda de cores 109

Exibição na Tela 37

- ADVANCED SETTINGS (CONFIGURAÇÕES AVANÇADAS) 40
- AUDIO INPUT (ENTRADA DE ÁUDIO): 40
- AUTO ADJUST (AJUSTE AUTOMÁTICO) 38
- BRIGHTNESS/CONTRAST (BRILHO/CONTRASTE)

39

- HELP (AJUDA) 55
- INPUT SOURCE (FONTE DE ENTRADA) 37
- INPUT SOURCE MULTIPLE DISPLAY (EXIBIÇÃO MÚLTIPLA DE FONTE DE ENTRADA) 38
- LANGUAGE (IDIOMA) 55
- VIDEO MODE (MODO DE VÍDEO) 39
- VOLUME 40

N

- número de telefone 116
- números de telefone 116

P

- Painel de controle 30
- Portas de conexão
 - +12 V Conector de saída DC 10
 - Conector de entrada de áudio 10
 - Conector de entrada de vídeo componente 10
 - Conector de entrada VGA-A (D-Sub) 10
 - Conector de entrada VGA-B (D-Sub) 10
 - Conector de saída de áudio 10
 - Conector de saída VGA-A (conexão passante de monitor) 10
 - Conector de vídeo composto 10
 - Conector do cabo de

- alimentação 10
- Conector HDMI-A 10
- Conector HDMI-B 10
- Conector Mini USB (Mini Tipo B) para controle remoto 10
- Conector RJ45 10
- Conector RS232 (D-sub) 10
- Conector S-Video 10
- Conector USB Tipo A para Visualizador USB 10
- Conector USB Tipo B para Exibição USB 10
- Conector WiFi USB (Tipo A) 10
- Slot para cabo de segurança 10

- Painel de controle 8
- Receptor de IV 8

S

- Solução de problemas 102
 - Entre em contato com a Dell 102
- suporte
 - como entrar em contato com a Dell 116

T

- Troca de lâmpada 107

U

- Unidade principal 8
 - Botão de elevação para ajustes de altura 8
 - Capa da lente 8
 - Guia de foco 8
 - Lente 8